

FÓLIOVANÁ dvířka

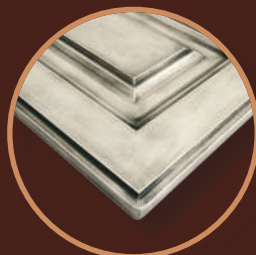

PATINOVANÁ dvířka

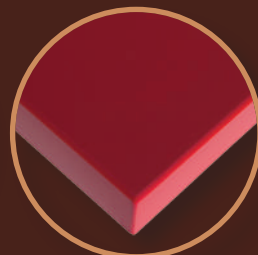

SENOSAN dvířka

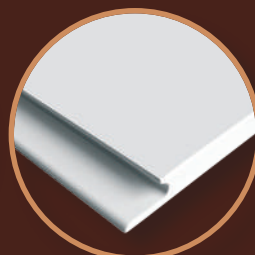

STRÍKANÁ dvířka

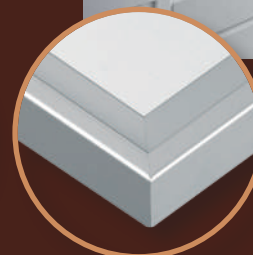

HLINÍKOVÁ dvířka



FENIX dvířka



DEKORAČNÍ panely

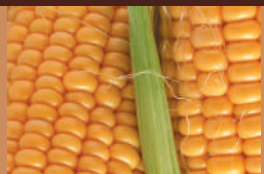

Vyberte si dvířka pro váš nábytek od specialisty na kvalitní interiérová dvířka



Fóliovaná dvířka

strany 4 - 28

NOVINKA



TRUE MATT

strana 41

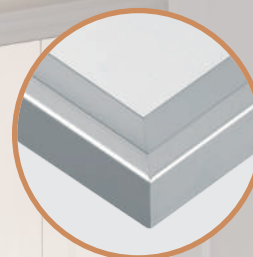

Hliníková dvířka

strany 48 - 52

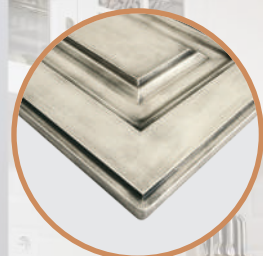

Patinovaná dvířka

strany 29 - 32

NOVINKA



PREMIUM:

FENIX dvířka

strany 42



Soklové lišty

strany 56 - 57



Stříkaná dvířka

strany 33 - 36

NOVINKA



SENOSAN GLASS CRYSTAL

strana 43

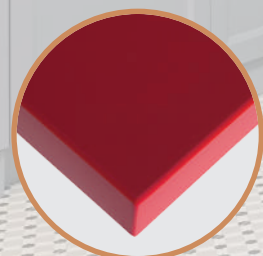

Akrylátová dvířka „SENOSAN“

strany 37 - 40

NOVINKA



Dekorační panely a lamely

strany 44 - 47

Piktogramy, Možnosti prosklení dvířek



Dvířka plná



Dvířka rám na sklo



Dvířka čtyřmřížka (4M)



Dvířka šestimřížka (6M)



Možnost lesklé fólie



Nelze použít lesklou fólii



Možnost patinování



Oblíbená dvířka



Možnost stříkání

Rychlé vyhledávání fóliovaných dvířek:

Typ dvířek:	Strana:	Typ dvířek:	Strana:	Typ dvířek:	Strana:
D005	24	D051	14	D090	20
D006	24	D052	25	D091	20
D008	14	D053	13	D092	20
D009	22	D056	5	D093	20
D010	5	D057	22	D094	20
D011	5	D058	22	D095	20
D013	23	D068	17	D096	7
D014	19	D068_OR1	15	D098	7
D016	11	D069	26	D099	7
D017	12	D070	26	D100	7
D018	12	D071	16	D101	5
D019	13	D071_OL2	21	D102	18
D020	23	D071_OL1	21	D105_5	8
D021	5	D071_OR2	15	D105_10	8
D023	23	D072	16	D105_15	9
D026	22	D074	5	D106_15	9
D027	19	D075	11	D106_20	9
D028	16	D076	11	D106_25	9
D028_OL2	21	D077	12	D109	10
D028_OL1	21	D078	17	D110	9
D030	23	D079	13	D110_10	9
D031	24	D080	26	D111	10
D034	5	D082	19	D112	6
D038	22	D083	17	D113	6
D043	22	D085	18	D116	10
D045	12	D086	18		
D046	19	D087	18	Římky	21
D047	11	D088	14	Úchytky	54
D048	14	D089	17	Sklo	53

Dvířka dle vaší chuti do celého interiéru

Vstupte do Světa dvířek



Proč dvířka ze Světa dvířek?



**NEJŠIRŠÍ
SORTIMENT**
typů, tvarů,
barev dvířek
a doplňků přesně
podle Vašich představ.



**NEJMODERNĚJŠÍ
TECHNOLOGIE**
nám pomáhají vyrobit
přesně taková dvířka,
jaká potřebujete.



**JSME SPOLEHLIVÍ
A DODRŽUJEME
TERMÍNY**
Dvířka dodáme
v maximální kvalitě
a včas.



**PŘÍZNIVÉ CENY BEZ
PŘÍRÁŽEK**
V našem ceníku se
velmi jednoduše
zorientujete.



**GARANTUJEME
PRVOTŘÍDNÍ
KVALITU**
Dvířka testujeme,
abyste byli spokojeni
s našimi výrobky
i po letech.



**U NÁS MÁ KAŽDÝ
PROBLÉM ŘEŠENÍ**
Nikdy Vás nenecháme
bez pomoci.



Dvířka podle vaší chuti

Vstupte do světa Fóliovaných dvířek



Hladká dvířka
strana 5



Rustikální dvířka
strany 16-21



Dvířka s úchytkou
strany 6-7



Římsy, ozdobné lišty
strana 21

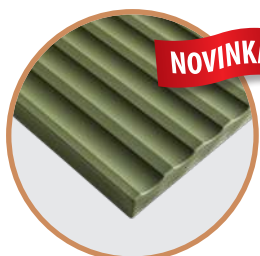

Dvířka s drážkou
strany 8-9

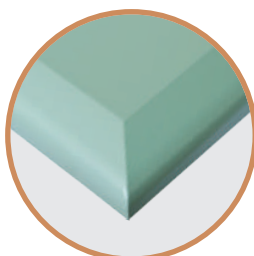

Dvířka mydélko
strany 22-25

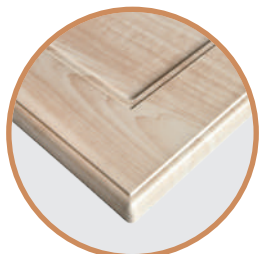

Imitace dřevěných dvířek
strany 10-15



Dekorační panely
strany 44-48

Vyberte si fóliovaná dvířka od SPOLEHLIVÉHO SPECIALISTY NA KVALITNÍ INTERIÉROVÁ DVÍŘKA!

Fóliovaná dvířka – dvířka se speciálně nanesenou vrchní PVC fólií, která dvířka uzavře z pěti stran a dává dvířkům požadovaný dekor a barvu. Dvířka jsou vhodná do kuchyně, obývacího pokoje, dětského pokoje, ložnice, předsíně, ale i koupelny. Nechte se inspirovat širokou paletou tvarů, fólií a doplňků. Nenajdete-li v katalogu dvířka dle Vašich představ, vyrobíme speciálně pro Vás zcela nový tvar.

Proč si vybrat právě fóliovaná dvířka od nás?

- Nabízíme 120 tvarů dvířek s více než 110 moderními fóliemi, které každý rok doplňujeme o nové barvy a dřevo-dekory – široká možnost kombinování tvarů dvířek a fólií,
- možnost vytvoření různých stylů - moderní, rustikální, chalupářský, provensálský, vintage...,
- k uvedeným stylům nabízíme širokou nabídku doplňků: ozdobné lišty, římsy, prosklené možnosti dvířek, elegantní řešení s těsněním, moderní zafrézované úchyty,
- v nabídce máme moderní matné, lesklé, supermat fólie v žádaných UNI barvách,
- nejširší nabídka dřevodekorů - imitace dřeva,
- dvířka jsou odolná vůči mechanickému poškození,
- 6 barevných vzorů zadních ploch dvířek,
- jsou hygienicky nazávadná, snadno se udržují,
- dvířka vyrábíme nejmodernější technologií,
- velmi přijatelná cena dvířek,
- všechny tvary dvířek dodáváme za stejnou cenu,
- doba dodání do 10-15 pracovních dnů od potvrzení objednávky,
- klademe velký důraz na kvalitu,
- doobjednávky řešíme do týdne,
- testujeme používané fólie a lepidla,
- jednoduše objednávaní přes www.svetdvierok.com
- rychlé řešení případných reklamací,
- základní filozofie - spokojený zákazník.



**5 LETÁ ZÁRUKA
PROTI ODLEPOVÁNÍ
FÓLIE**

Dvířka vyrábíme na nejmodernějších strojích s použitím speciálních lepidel.



**120 TVARŮ
DVÍŘEK**

Vyberte si dvířka podle Vaší chuti.



**110 MODERNÍCH
FÓLIÍ V RŮZNÉM
DESIGNU**

Fólie supermat, lesklé, metalické, dřevodekory, hladké, s gravírem - určitě si vyberete!



**FÉROVÉ CENY
BEZ PŘÍRÁŽEK**

V našem ceníku se velmi jednoduše zorientujete - zrušili jsme přírážky.



**GARANTUJEME
PRVOTŘÍDNÍ
KVALITU**

Dvířka testujeme, abyste byli spokojeni s našimi výrobky i po letech.



**RYCHLÉ DODÁNÍ
ZBOŽÍ**

Fóliovaná dvířka dodáváme do 10-15 pracovních dnů.

Hladká dvířka

D101 (D101 UKW)
roh: R1
hrana: R2
možnosti prosklení

Průřez plných dvířek Průřez prosklení dvířek

D074 (D074 UKW)
roh: R2
hrana: R2
možnosti prosklení

Průřez plných dvířek Průřez prosklení dvířek

D010 (D010 UKW)
roh: R3
hrana: R3
možnosti prosklení

Průřez plných dvířek Průřez prosklení dvířek

UKW:

Označení UKW u dvířek D101UKW, D74UKW, D10UKW znamená, že jedna hrana dvířek má rádius R1 (viz. obrázek) - dvířka jsou určena k montáži narážecích úchytek UKW, SHZ (viz. strana 54).

Průřez plných dvířek Průřez prosklení dvířek

D056
roh: R3
hrana: R6
možnosti prosklení

Průřez plných dvířek Průřez prosklení dvířek

D011
roh: R3
hrana: R15
možnosti prosklení

Průřez plných dvířek Průřez prosklení dvířek

D021
roh: R3
možnosti prosklení

Průřez plných dvířek Průřez prosklení dvířek

D034
roh: R5
možnosti prosklení

Průřez plných dvířek Průřez prosklení dvířek

Fóliovaná dvířka s vyfrézovanou úchytkou - tloušťka dvířek 22 mm

ZRUŠILI JSME VŠECHNY PŘÍRÁŽKY!

😊 Zní to neuvěřitelně, ale je to tak...

Snažíme se Vám usnadnit orientaci nejen při výběru dvířek, ale také při výpočtu jejich ceny.

Ceny bez přírážek na všechna nabízená fóliovaná dvířka

	přírážka
Atypický rozměr dvířek	0%
Otvor na sklo	0%
Otvor na sklo - souměrná čtyřmřížka (4M)	0%
Otvor na sklo - souměrná šestimřížka (6M)	0%
Směr vláken po výšce nebo po šířce	0%
Výběr fólie zadních ploch (6 typů)	0%
Dvířka menší než 0,16m ²	0%



NOVINKA

D113

roh: R3, hrana: R3
tloušťka: 22 mm
možnosti prosklení



Průřez plných dvířek



Průřez prosklení dvířek

Ochranná lišta k elektrospotřebičům

Pro zvýšení odolnosti fóliovaných dvířek u elektrických spotřebičů doporučujeme používat ochranné lišty z naší nabídky - délka lišty 600 mm. Dvířka, která ochranná lišta chrání před sálavým teplem z trouby se nemohou s ochrannou lištou dotýkat. Vzdálenost mezi ochrannou lištou a dvířky musí být minimálně 4 mm.

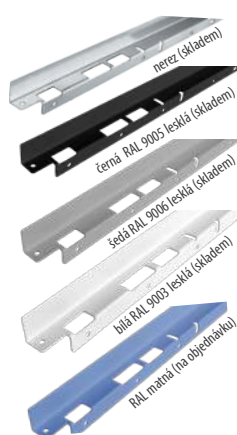

Ochranné lišty umíme dodat nastříkané i v RAL matné barvě.

Ochranná lišta k myčkám nádobí



Ochranná lišta chrání dvířka na myčce nádobí před vlhkostí a zvýšenou teplotou.

Důležité informace
při používání trouby, digestoře, myčky a rychlovarné konvice u fóliovaných dvířek najdete na <https://www.svetdvierok.cz/info1/navod-na-udrzbu-a-cisteni-dvirek>.

NOVINKA

D112

roh: R3, hrana: R3
tloušťka: 22 mm
možnosti prosklení

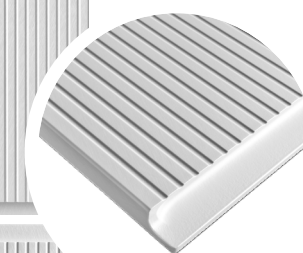

Průřez plných dvířek

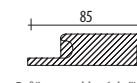

Průřez prosklení dvířek



D96

roh: R3, hrana: R3
tloušťka: 22 mm
možnosti prosklení



Průřez plných dvířek

Průřez prosklení dvířek

Dvířka se zafrézovanou úchytkou není možné použít v kombinaci s fóliemi:

- „Hladké“ fólie (231, 248, 249, 251)
- lesklé fólie
- Perfect Touch fólie (309, 300, 299)

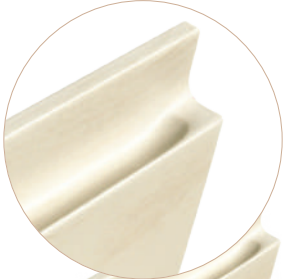
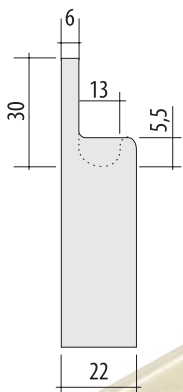

NOVINKA

D98

roh: R3, hrana: R3
tloušťka: 22 mm
možnosti prosklení

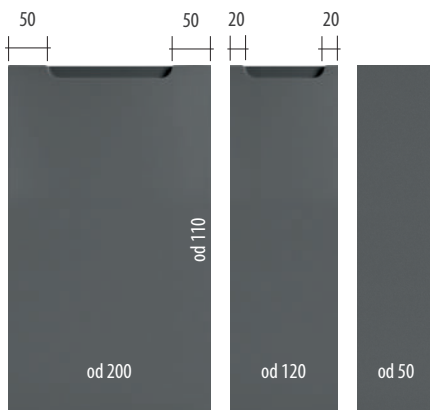

Minimální délka úchytky 80 mm



NOVINKA

D99

roh: R3, hrana: R3
tloušťka: 22 mm
možnosti prosklení

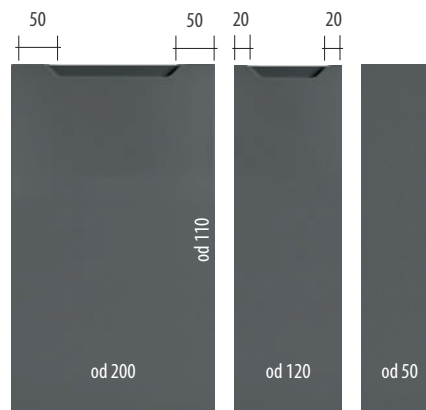

Minimální délka úchytky 80 mm



NOVINKA

D100

roh: R3, hrana: R3
tloušťka: 22 mm
možnosti prosklení

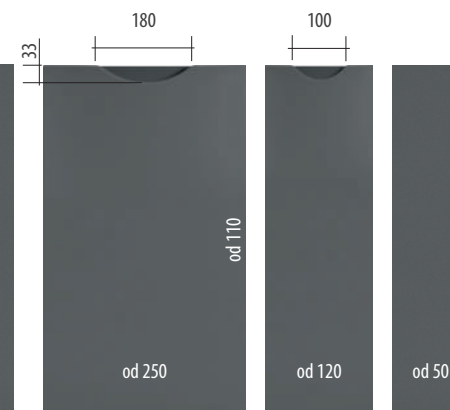

Standardní délka úchytky 100, 180 mm

Upozornění: Zadní strana dvířek při tloušťce 22 mm je dodávána pouze v bílé barvě.

Lamelová dvířka - dvířka s drážkou



NOVINKA

D105_5

roh: R2
hrana: R2

možnosti prosklení



Průřez plných dvířek

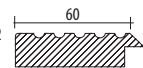

Průřez prosklení dvířek

NOVINKA

D105_15

roh: R2
hrana: R2

možnosti prosklení

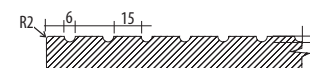
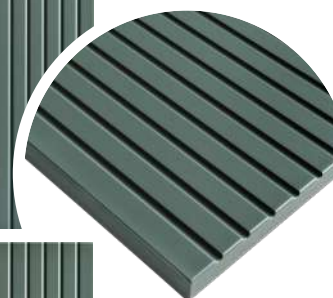
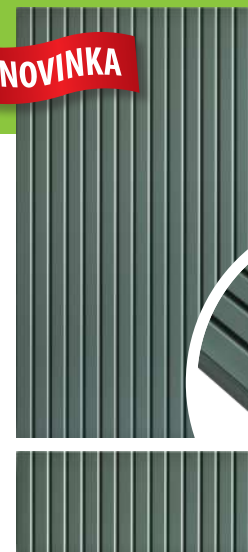

Průřez plných dvířek

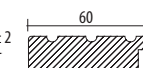

Průřez prosklení dvířek

NOVINKA

D105_10

roh: R2
hrana: R2

možnosti prosklení

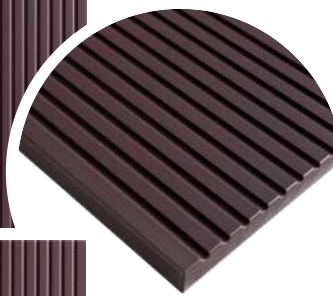
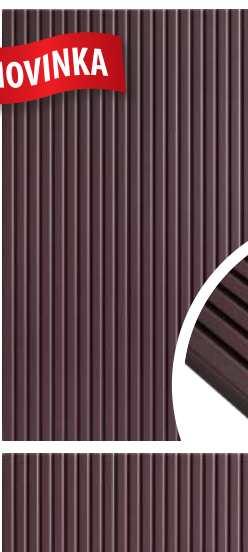

Průřez plných dvířek

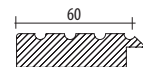

Průřez prosklení dvířek

NOVINKA

D106_15

roh: R2
hrana: R2

možnosti prosklení

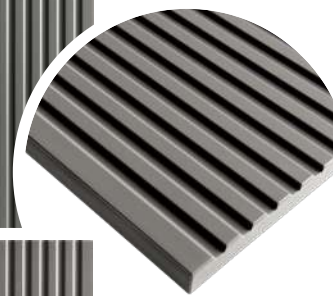
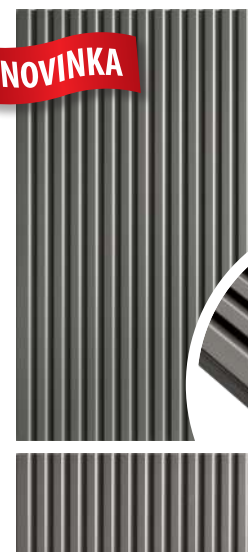

Průřez plných dvířek

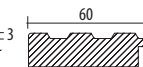

Průřez prosklení dvířek

Rozdíl mezi dvířky D105, D106, D110 a dekoračními panely PL105, PL106, PL110 - viz strana 9 vpravo.

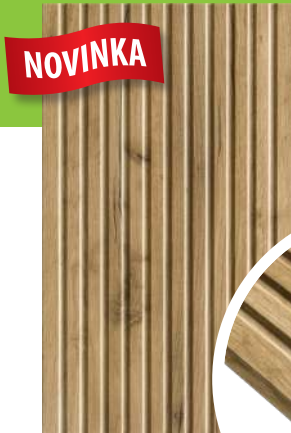

D106_20

roh: R2
hrana: R2
možnosti prosklení



Průřez plných dveřík

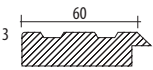

Průřez prosklení dveřík



D106_25

roh: R2
hrana: R2

možnosti prosklení

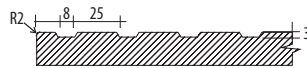

Průřez plných dveřík

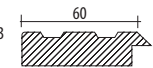

Průřez prosklení dveřík



D110

roh: R2
hrana: R2
možnosti prosklení

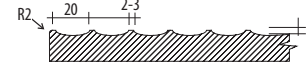
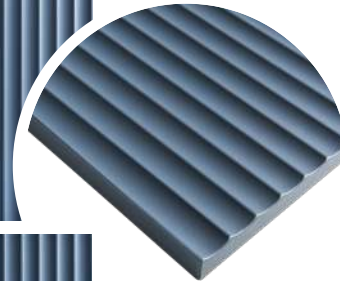

Průřez plných dveřík

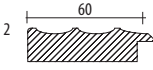

Průřez prosklení dveřík



D110_10

roh: R2
hrana: R2

možnosti prosklení

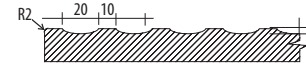
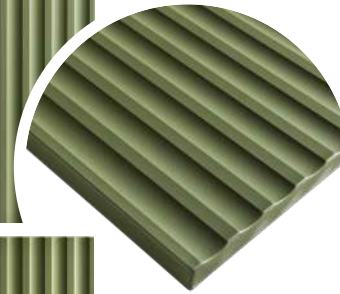

Průřez plných dveřík

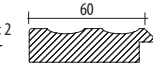

Průřez prosklení dveřík

Rozdíl mezi dvířky a dekoračními panely

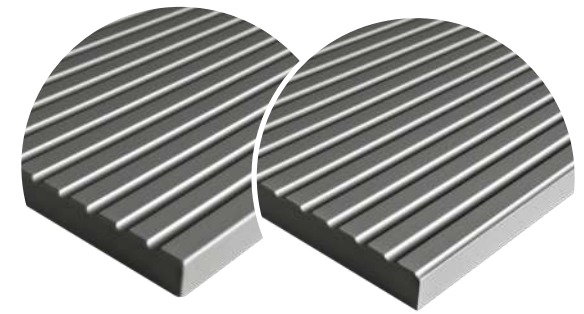

Dvířka
D105_10

Dekorační panel PL 105_10
(ukončení panelu umožní navazování jednotlivých panelů vedle sebe)

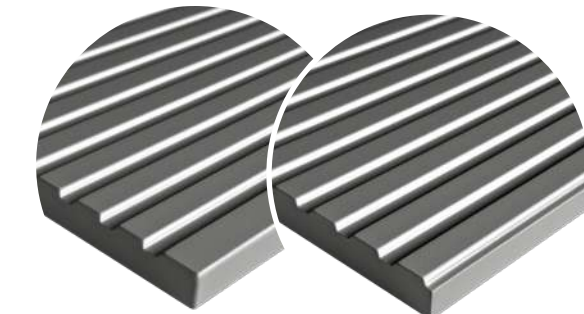

Dvířka
D106_15

Dekorační panel PL 106_15
(ukončení panelu umožní navazování jednotlivých panelů vedle sebe)

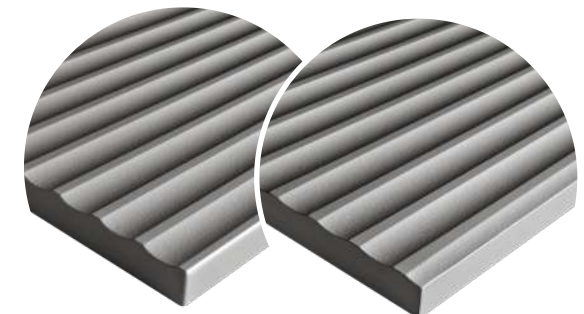

Dvířka
D110_10

Dekorační panel PL 110_10
(ukončení panelu umožní navazování jednotlivých panelů vedle sebe)

Při výřezu 105, 106, 110 doporučujeme použít mělčí panty BLUM.

Frézované drážky na dvířkách jsou vždy po výšce.

Dvířka podle vaší chuti

Barevné možnosti fólií a zadních ploch MDF jsou v katalogu i na www.svetdvierok.cz pouze ilustrační. Při objednávání dveřík je nutno si barvu vždy ověřit ve vzorníku fólií.

Imitace dřevěných dvířek



D109
roh: R2
hrana: R2
tloušťka: 22 mm

NOVINKA

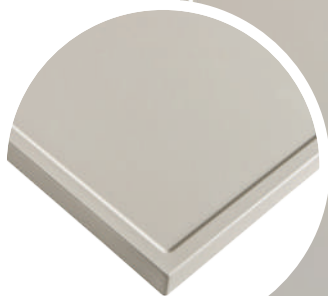

Průřez plných dvířek



Možnosti prosklení

D116
roh: R2
hrana: R2
tloušťka: 22 mm

NOVINKA

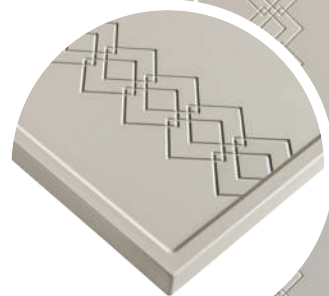

Průřez plných dvířek



Možnosti prosklení

Rozměry určují tvar šuplíků a dvířek (více na straně 58).

Maximální možný rozměr fóliovaných dvířek: výška: 2 400 mm, šířka: 1 200 mm, minimální možný rozměr: výška: 100 mm, šířka: 140 mm

D016
roh: R3
hrana: R3

od 196 od 140 od 196

od 105
od 140
od 196

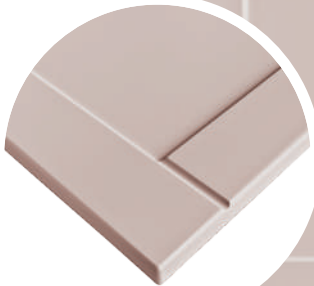
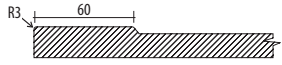
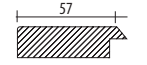

Průřez plných dveří Průřez prosklení dveří

Možnosti prosklení

D076
roh: R3
hrana: R3

od 246 od 140 od 246

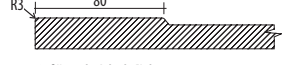
od 105
od 140
od 246

Průřez plných dveří Průřez prosklení dveří

Možnosti prosklení

D075
roh: R3
hrana: R3

od 196 od 140 od 196

od 105
od 140
od 196

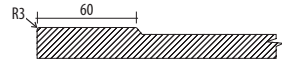
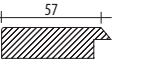

Průřez plných dveří Průřez prosklení dveří

Možnosti prosklení

D047
roh: R3
hrana: R3

od 246 od 140 od 246

od 105
od 140
od 246

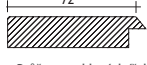
Průřez plných dveří Průřez prosklení dveří

Možnosti prosklení

Rozměry určují tvar šuplíku a dveřík (více na straně 58).

D045

roh: R5

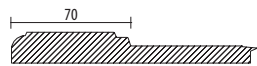

Průřez plných dvířek

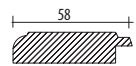

Průřez prosklení dvířek



Možnosti prosklení

D017

roh: R3
hrana: R3

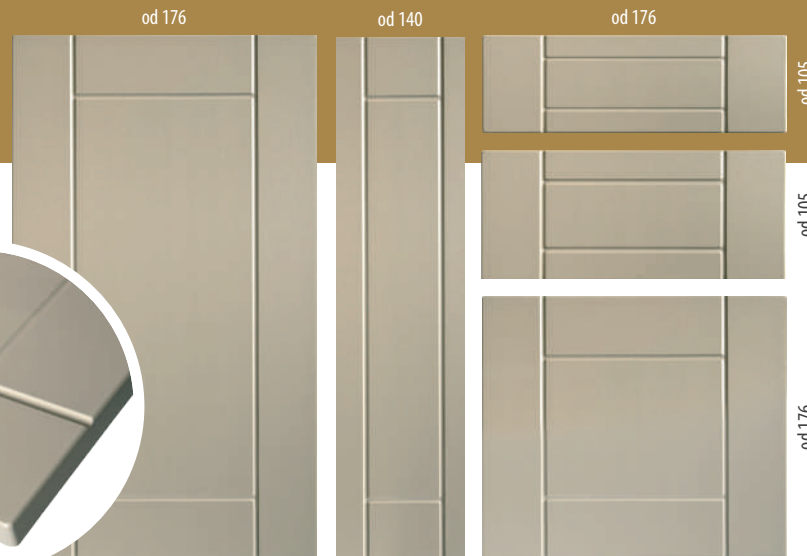
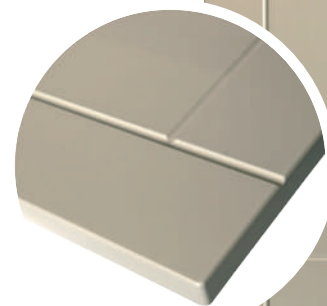

Průřez plných dvířek

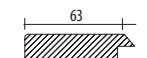

Průřez prosklení dvířek



Možnosti prosklení

D077

roh: R5

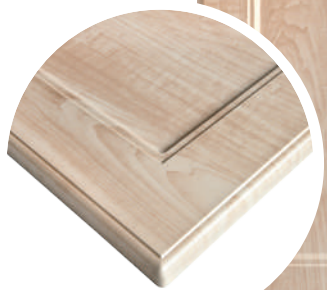

Průřez plných dvířek



Průřez prosklení dvířek



Možnosti prosklení

D018

roh: R3
hrana: R3

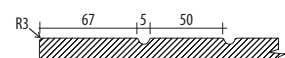
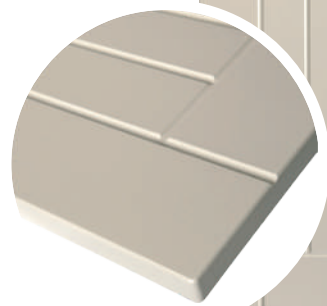

Průřez plných dvířek

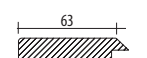

Průřez prosklení dvířek



Možnosti prosklení

Rozměry určují tvar šuplíku a dvířek (více na straně 58).

D079
roh: R3
hrana: R3

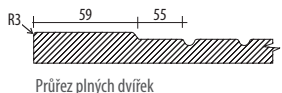

D053
roh: R3
hrana: R3

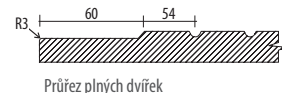

D019
roh: R3
hrana: R3

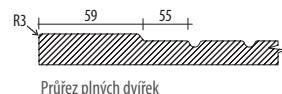
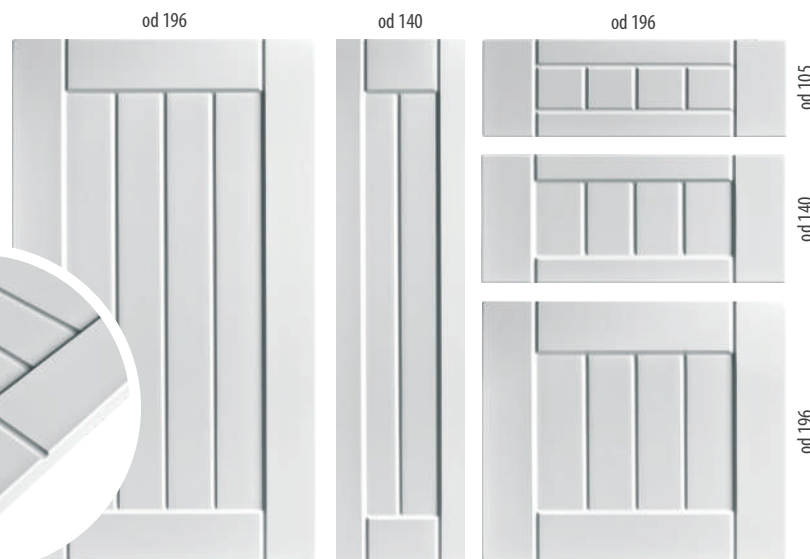

Rozměry určují tvar šuplíku a dvířek (více na straně 58).

D051
roh: R5

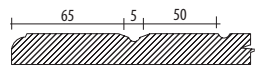

Průřez plných dvířek

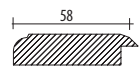

Průřez prosklení dvířek



Možnosti prosklení

D088
roh: R3

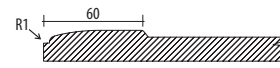

Průřez plných dvířek

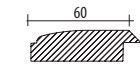

Průřez prosklení dvířek



Možnosti prosklení

D048
roh: R5
hrana: R3

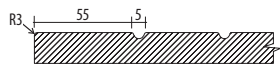
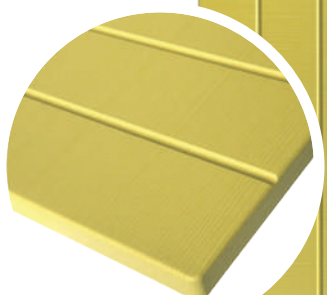
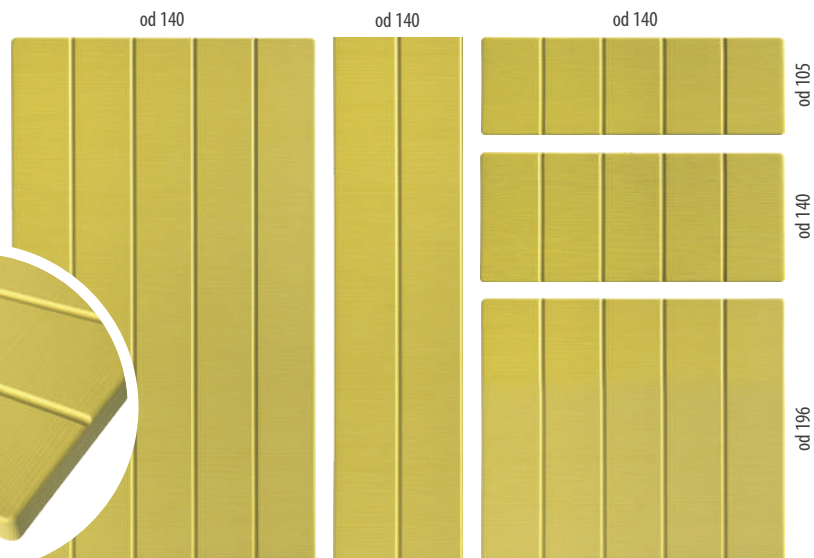

Průřez plných dvířek

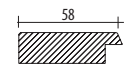

Průřez prosklení dvířek



Možnosti prosklení

D008
roh: R5

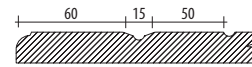
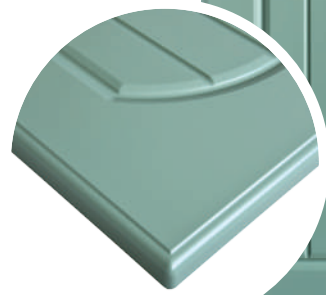
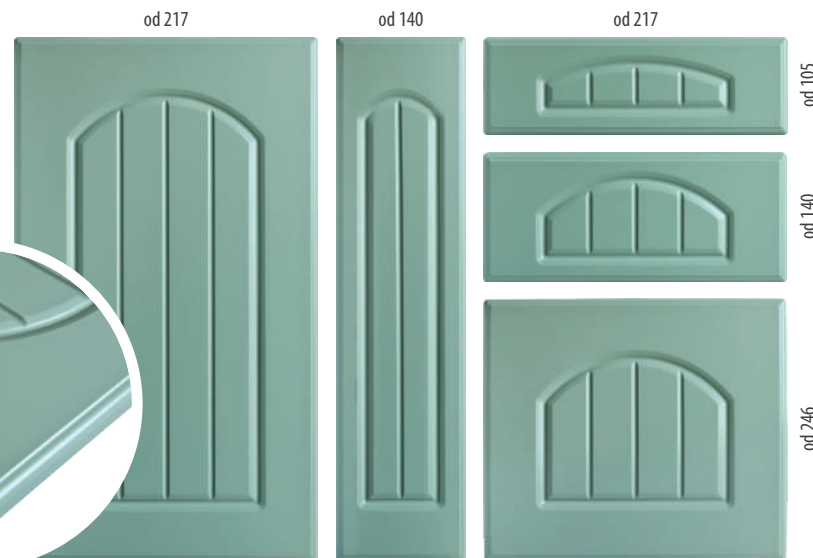

Průřez plných dvířek

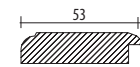

Průřez prosklení dvířek



Možnosti prosklení

Rozměry určují tvar šuplíku a dvířek (více na straně 58).

Dvířka jako umělecké dílo

NOVINKA



Připravili jsme pro vás NOVINKU:
dvířka s ornamentem.

Vytvořte si originální kuchyni dle vašich představ.

Doporučujeme také verzi s patinou
(ukázka na straně 31).

D068
OR1
roh: R5

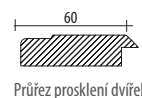
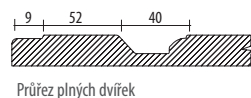

Možnosti prosklení



Rozměr vzoru se zvětšováním dvířek nemění.

D071
OR2
roh: R5

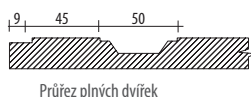
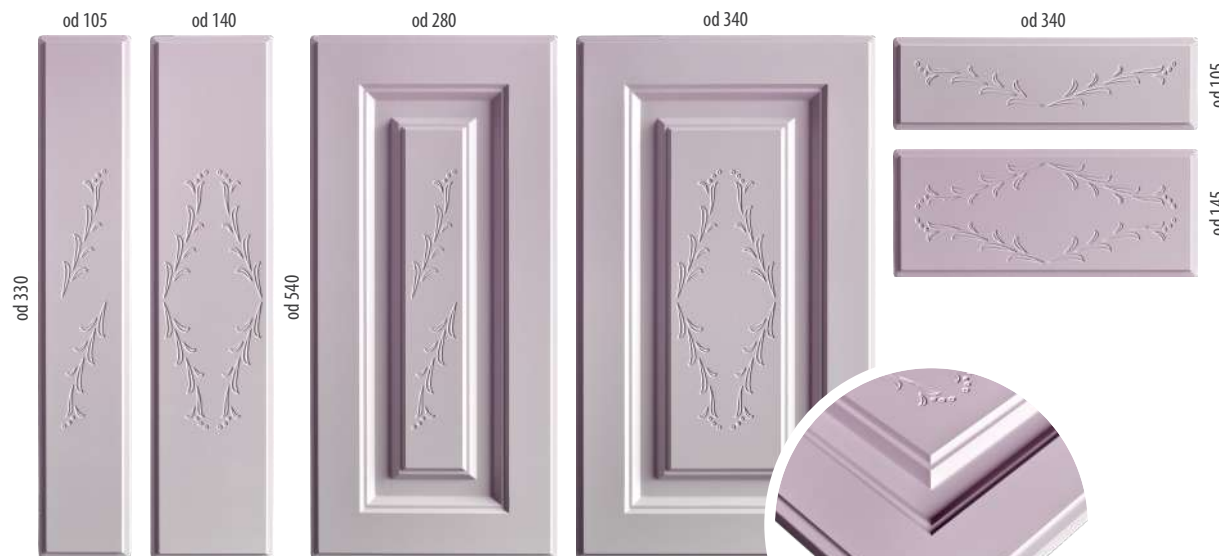

Možnosti prosklení



Rozměr vzoru se zvětšováním dvířek nemění.

Rozměry určují tvar šuplíků a dvířek (více na straně 58).

Rustikální dvířka



D028
roh: R5

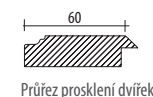
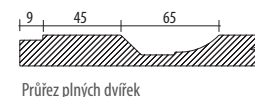

od 246

od 50

od 246

od 105

od 140

od 246

D071
roh: R5

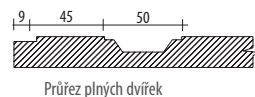

od 235

od 50

od 235

od 105

od 140

od 246

D072
roh: R5

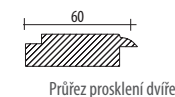
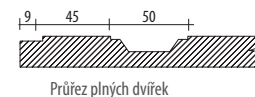

od 235

od 50

od 235

od 105

od 140

od 246

Rozměry určují tvar šuplíku a dvířek (více na straně 58).

Maximální možný rozměr fóliovaných dvířek: výška: 2 400 mm, šířka: 1 200 mm, minimální možný rozměr: výška: 100 mm, šířka: 140 mm

D078
roh: R5

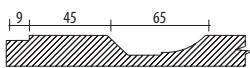

Průřez plných dvířek

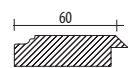

Průřez prosklení dvířek



Možnosti prosklení

D068
roh: R5

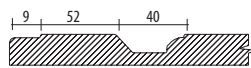

Průřez plných dvířek

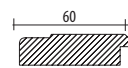

Průřez prosklení dvířek



Možnosti prosklení

D083
roh: R1

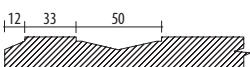

Průřez plných dvířek

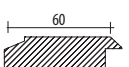

Průřez prosklení dvířek



Možnosti prosklení

D089
roh: R1

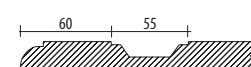

Průřez plných dvířek

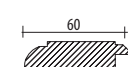

Průřez prosklení dvířek



Možnosti prosklení

Rozměry určují tvar šuplíku a dvířek (více na straně 58).

D102
roh: R3

od 230

od 50

od 230

od 105

od 140

od 250

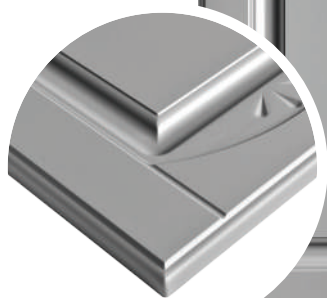

Výfrez určený pouze pro patinování

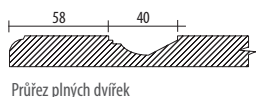

Průřez plných dvířek



Průřez prosklení dvířek



Možnosti prosklení

D085
roh: R3
hrana: R3

od 220

od 50

od 220

od 105

od 140

od 220

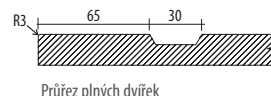
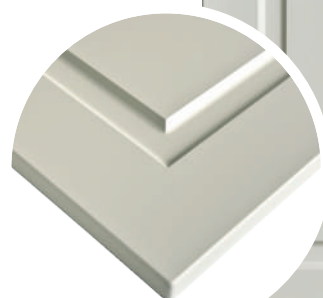

Průřez plných dvířek



Průřez prosklení dvířek



Možnosti prosklení

D087
roh: R3
hrana: R3

od 246

od 80

od 246

od 105

od 140

od 246

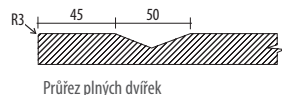

Průřez plných dvířek



Průřez prosklení dvířek



Možnosti prosklení

D086
roh: R3
hrana: R3

od 220

od 50

od 220

od 105

od 140

od 220

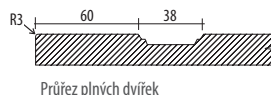
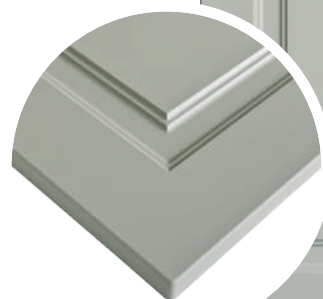

Průřez plných dvířek



Průřez prosklení dvířek



Možnosti prosklení

Rozměry určují tvar šuplíku a dvířek (více na straně 58).

D014
roh: R5

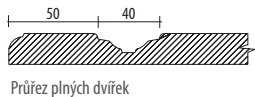

D027
roh: R5

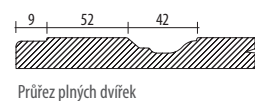

D082
roh: R5

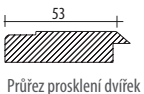
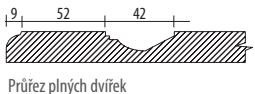

D046
roh: R5

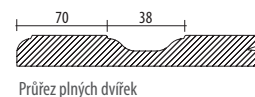
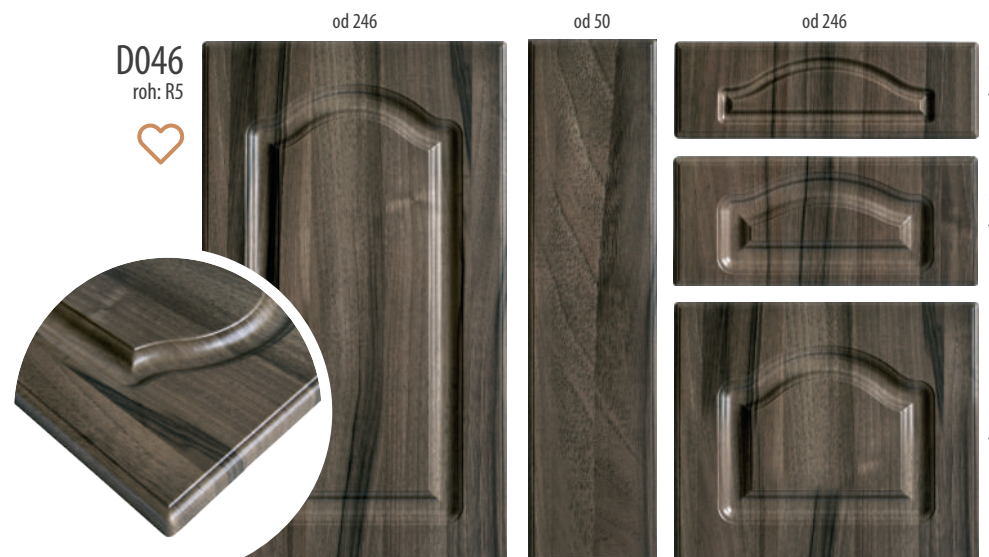

Rozměry určují tvar šuplíku a dvířek (více na straně 58).

D090

roh: R3
hrana: R3

od 105

Rám na sklo od 300

od 105

od 105

od 105

D091, D092

roh: R3
hrana: R3
možnosti prosklení

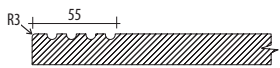
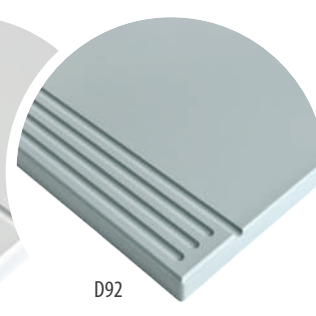
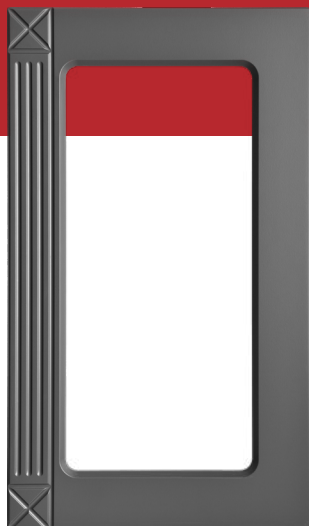
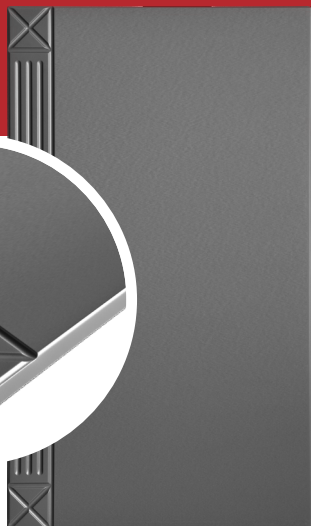
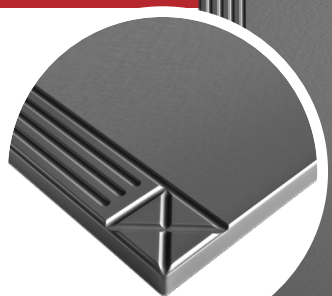

Průřez plných dvířek

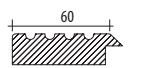

Průřez prosklení dvířek



Možnosti prosklení

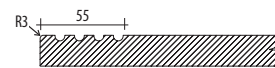

Průřez plných dvířek

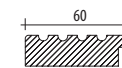

Průřez prosklení dvířek

D095

roh: R3
hrana: R3

od 160

Rám na sklo od 300

od 105

od 160

od 160

D094, D093

roh: R3
hrana: R3
možnosti prosklení

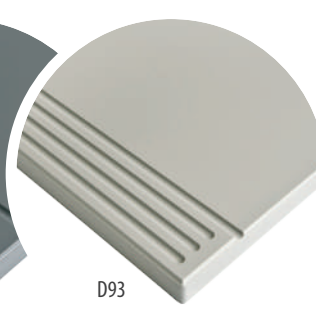
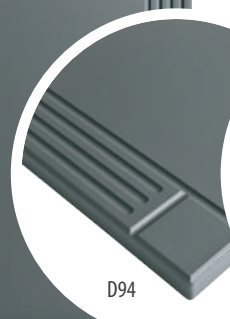
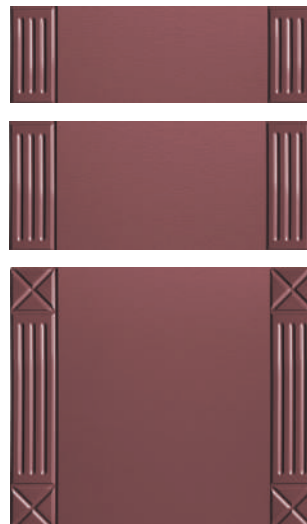
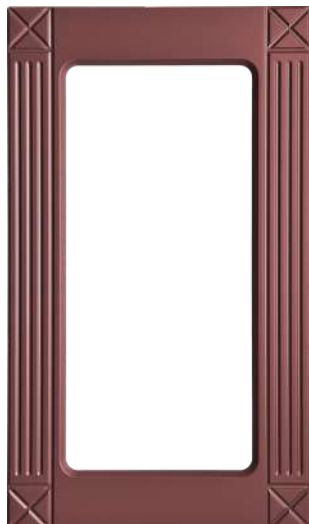
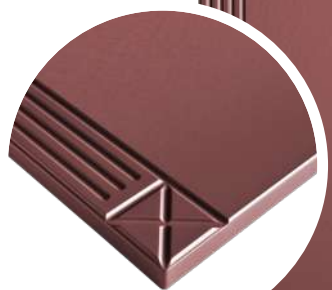

Průřez plných dvířek

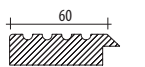

Průřez prosklení dvířek



Možnosti prosklení

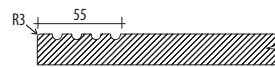

Průřez plných dvířek

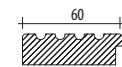

Průřez prosklení dvířek

Rozměry určují tvar šuplíku a dvířek (více na straně 58).

D071_OL2
D071_OL1
roh: R3

od 285

od 105

od 285

od 105

od 140

od 246

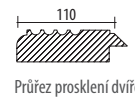
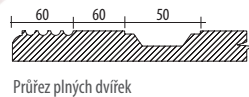
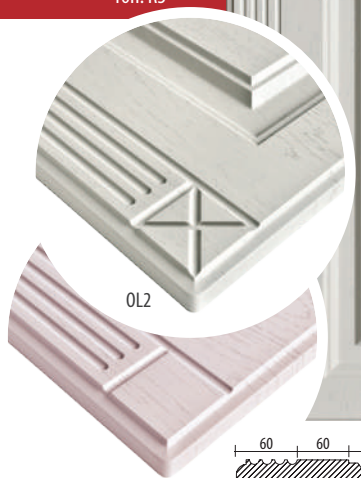

D028_OL2
D028_OL1
roh: R3

od 296

od 105

od 296

od 105

od 140

od 246

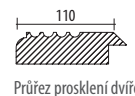
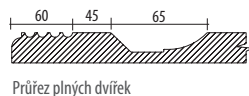
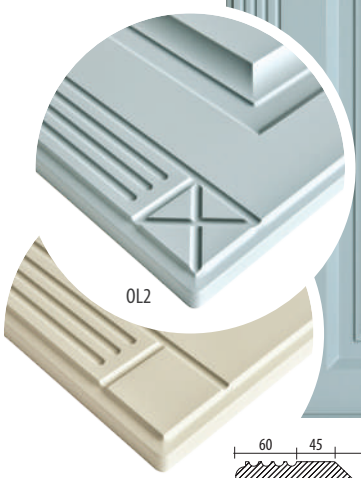

OZDOBNÉ LIŠTY rozměr: tloušťka 18 mm, šířka 50 mm, délka do 2400 mm (OL9 - tloušťka 22 mm)
Standardně se ozdobné lišty vyrábějí souměrně - vzor na obou stranách.



ŘÍMSY 1-9 lze objednat v libovolné délce v rozsahu od 300 do 2400 mm.

ŘÍMSY: tloušťka 18 mm, šířka 80 mm, délka od 300 do 2400 mm



ŘÍMSY: tloušťka 22 mm, rozměr: tloušťka 22 mm, délka 1800 mm

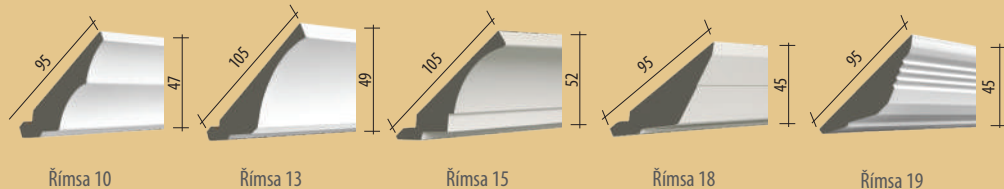

Rozměry určují tvar šuplíku a dveří (více na straně 58).

Dvířka podle vaší chuti

Barevné možnosti fólií a zadních ploch MDF jsou v katalogu i na www.svetdvierok.cz pouze ilustrační. Při objednávání dveří je nutno si barvu vždy ověřit ve vzorníku fólií.

Dvířka „mydélko“



od 105



D009

roh: R3

možnosti prosklení



Zabroušená hrana



Průřez plných dvířek

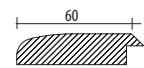

Průřez prosklení dvířek

od 105



D057

roh: R3

možnosti prosklení

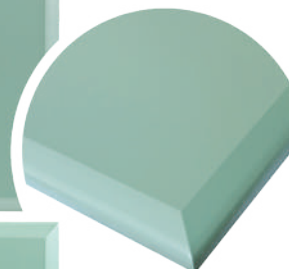

Viditelná hrana



Průřez plných dvířek

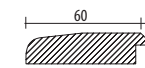

Průřez prosklení dvířek

od 105



D043

roh: R1

možnosti prosklení



Úchytka 43

Povrch: Elox

Rozměr: 120 x 64 mm (š x v)

Další rozměry: 150, 190 mm



Průřez plných dvířek

Úchytka není součástí dvířek

od 105



D038

roh: R3

možnosti prosklení



Zabroušená hrana



Průřez plných dvířek

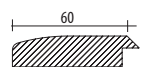

Průřez prosklení dvířek

od 105



D058

roh: R3

možnosti prosklení



Viditelná hrana



Průřez plných dvířek

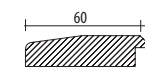

Průřez prosklení dvířek

od 105



D026

roh: R1

možnosti prosklení



Průřez plných dvířek

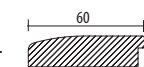

Průřez prosklení dvířek

D020
roh: R3

od 191

od 105

od 191

od 105

od 105

od 191

D030
roh: R3

od 191

od 105

od 191

od 105

od 105

od 191

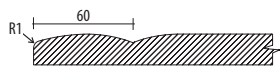
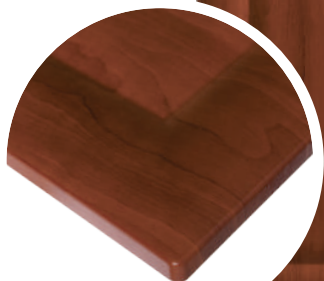

Průřez plných dvířek

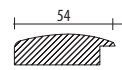

Průřez prosklení dvířek



Možnosti prosklení

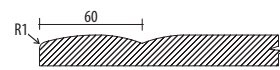
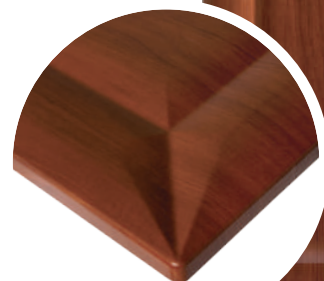

Průřez plných dvířek

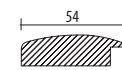

Průřez prosklení dvířek



Možnosti prosklení

D023
roh: R3

od 105

od 105

od 105

od 105

od 105

od 105

D013
roh: R5

od 220

od 50

od 220

od 105

od 140

od 246

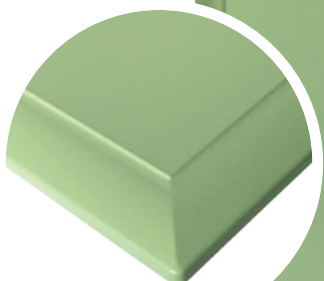

Průřez plných dvířek

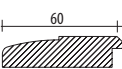

Průřez prosklení dvířek



Možnosti prosklení

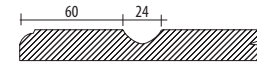
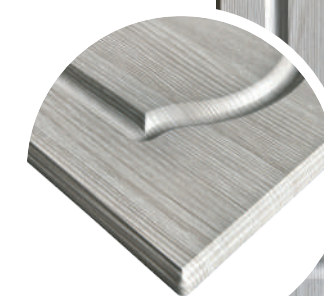

Průřez plných dvířek



Možnosti prosklení

POZOR!!!
- nutno použít
mělčí pant BLUM

Rozměry určují tvar šuplíku a dvířek (více na straně 58).

D031
roh: R5

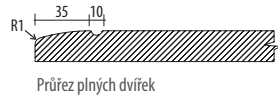

D005
roh: R5

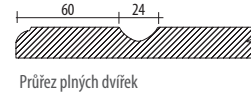

D006
roh: R5

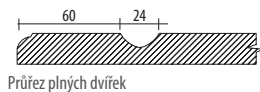
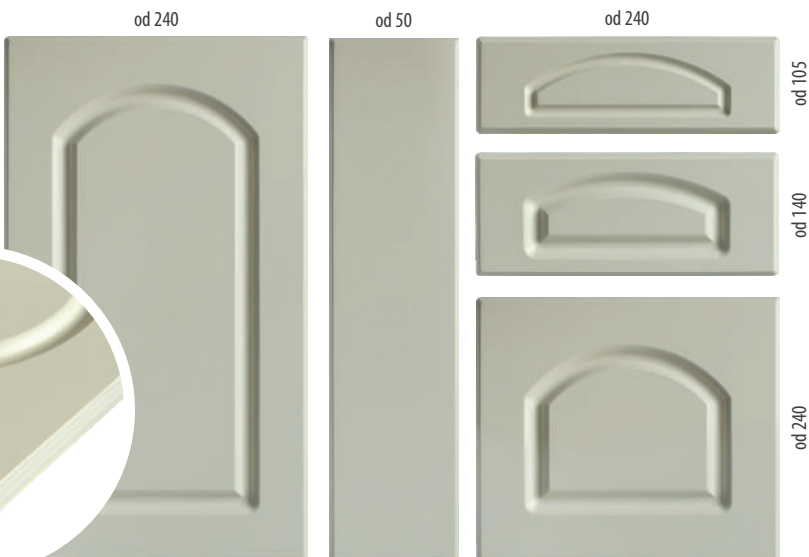

Rozměry určují tvar šuplíku a dvířek (více na straně 58).

D052
roh: R3
hrana: R15

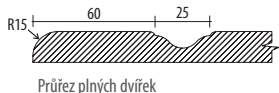

Možnosti prosklení

D080
roh: R3
hrana: R15

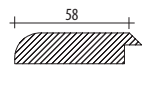
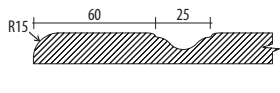

Možnosti prosklení

Rozměry určují tvar šuplíku a dvířek (více na straně 58).

Podpora prodeje



Vzorek dvířek: 400 x 297 mm
Výška stojanu: 2300 mm

Dětské motivy

Oživte dětem pokoj dětskými motivy



A



B



C



D



E



F



G



H



I



D069

roh: R3
hrana: R3
možnosti prosklení



Rozměr úchytky: 140 x 40 mm

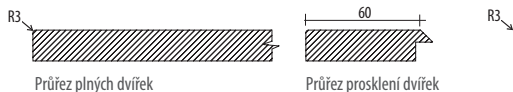

Průřez plných dvířek

Průřez prosklení dvířek



D070

roh: R3
hrana: R3
možnosti prosklení



Rozměr úchytky: 140 x 40 mm



Průřez plných dvířek

Průřez prosklení dvířek

Minimální rozměr dvířek: 300x300 mm. Obrázek je standardně na dvířkách vpravo dole (pohled zepředu).

Výška motivu cca 200 mm.

Velikost dětského motivu se zvětšováním dvířek nezvětšuje!

Dvířka s dětským motivem lze objednat pouze v matné fólii.

Rám na sklo - podle tvaru dvířek

Piktogramy, Možnosti prosklení dvířek

Dřevěné mřížkové výplně (v surovém stavu)

Fóliovaná dvířka:



Dvířka D01, D05, D07, D09, D10, D10 UKW, D11, D12, D15, D21, D22, D23, D26, D31, D34, D38, D43, D44, D51, D54, D56, D57, D58, D69, D70, D74, D80, D90, D91, D92, D93, D94, D95, D97, D101, D105, D106, D110



Dvířka D96, D98, D99, D100, D112, D113



Dvířka D03, D06, D08, D14, D33, D39, D52



Dvířka D13, D27, D46



Dvířka D16, D17, D18, D19, D45, D47, D53



Dvířka D75, D76, D77, D79, D88, D108, D109

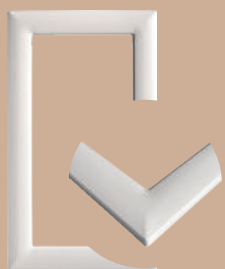

Dvířka D20, D29, D30, D35, D49



Dvířka D28, D68, D71, D72, D73, D78, D81, D85, D86, D87, D83

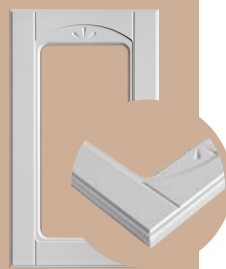

Dvířka D102



Možnost použití lesklé fólie



Není možnost použití lesklé fólie



Možnost stříkání



Možnost patinování



PLNÉ



výška od 350

RÁM NA SKLO

šířka od 250



výška od 400

4 - MŘÍŽKA (4M)

šířka od 300



výška od 500

6 - MŘÍŽKA (6M)

šířka od 300



výška

šířka

6 - MŘÍŽKA

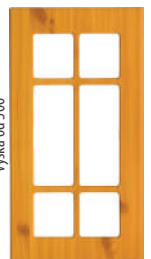

výška od 500

6 - MŘÍŽKA (Atyp A1)

šířka od 300



6 - MŘÍŽKA (Atyp A2)

šířka od 350



4 - MŘÍŽKA (Atyp A3)

šířka od 300

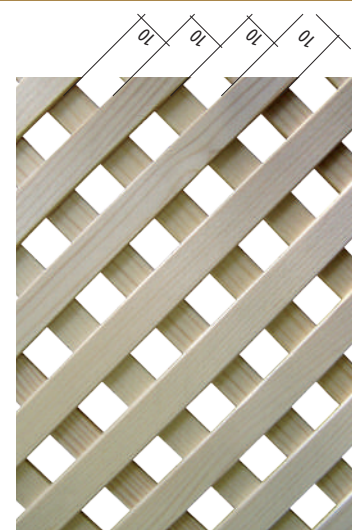

ROZMĚR: 1250 x 650 mm
TLOUŠŤKA: 5 mm
DŘEVINY: dub, buk



POZOR PŘI OBJEDNÁVÁNÍ
(3 okna na výšku, 2 okna na šířku)

- **Popis technologie:** Na tvarově upravenou MDF desku (s použitím CNC obráběcího centra) je nalisována PVC fólie pomocí membránového vakuového lisu.
- **Nosný materiál:** frézovaná MDF deska tloušťky 18, 22 mm v různých barevných modifikacích.
- **Horní fólie:** PVC fólie – matná nebo lesklá od předních evropských dodavatelů v různých dekorech.
- **Teplotní odolnost fólie:** do 120 °C.
- **Teplotní odolnost lepidla:** na spáře 100 °C (u elektrospotřebičů doporučujeme použít ochranné lišty a dodržet minimální odstup trouby od dvířek 10 mm).
- **Rozměrová tolerance:** ±0,5 mm, tolerance na průhyb materiálu: ±4 mm na 1 metr.
- **Maximální rozměry:** 1200 mm šířka, 2400 mm délka.
- **Údržba a čištění:** Běžné saponátové přípravky, které neobsahují pevné příměsi. Nikdy nepoužívat čisticí prostředky nebo ředidla, která reagují s PVC.
- **Výhody lisovaných dvířek:** Nepraskají, nesychají, mají dlouhou životnost a barevnou stálost, jsou hygienicky nezávadná, lehce se čistí.

Výběr z fólií předních ploch dvířek

V nabídce více než 140 fólií

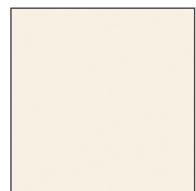

248 - Magnolie hladká supermat

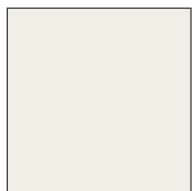

190 - Lasturově šedá supermat



295 - Smetanová perlička



278 - Kaolín šedá supermat

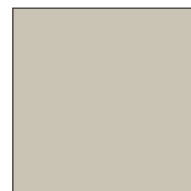

202 - Zelenošedá supermat



275 - Perletěová šedá supermat



274 - Denim supermat



315 - Beton tmavý

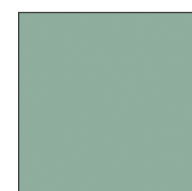

250 - Zelená kapradina



189 - Hnědošedá super mat.

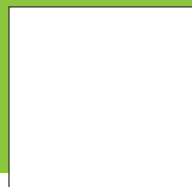

226 - Bílá lesklá LG

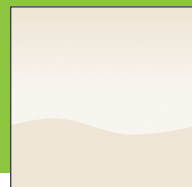

030 - Jasmín lesklý

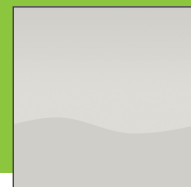

256 - Písková lesklá



258 - Světle šedá lesklá

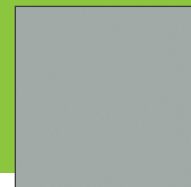

273 - Fjord supermat

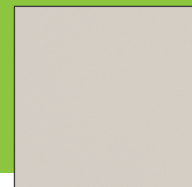

252 - Běžová

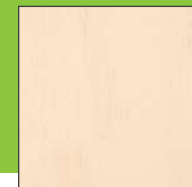

125 - Vanilka patina

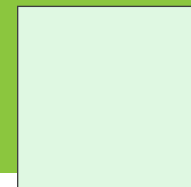

303 - Zelená pastel

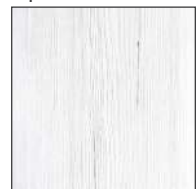

262 - Pino aurelio



293 - Dub Halifax bílý



330 - Alpaca Mocca



332 - Dub Hickory

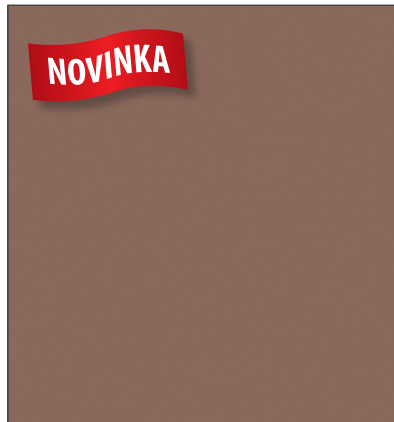

331 - Cajun Mocca

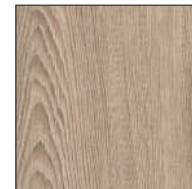

101 - Modřín Patina



281 - Dub Gold Craft



291 - Dub Halifax přír.



314 - Beton sivý

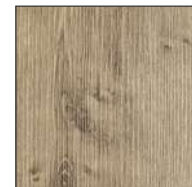

260 - Dub hamilton



292 - Dub Halifax tabák



263 - Dub sanremo sand

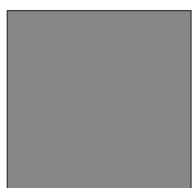

297 - Prachově šedá supermat



296 - Grafitová supermat



318 - Pařížská modrá super mat.



122 - Antracit



276 - Onyx šedá supermat



319 - Zelená Army hladká super mat.



316 - Zelená lesní super mat.

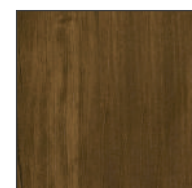

037 - Dub antický



308 - Dub viking

Fólie zadních ploch dvířek při tloušťce 18 mm

Upozornění: Zadní strana dvířek při tloušťce 22 mm je dodávána pouze v bílé barvě.



A - Bílá

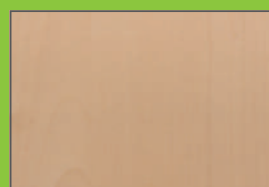

B - Javor



E - Dub rustikál



F - Černá

UPOZORNĚNÍ: Barevné možnosti fólií a zadních ploch MDF jsou v katalogu a také na www.svetdvierok.cz pouze ilustrační. Při objednávání dvířek je nutno si barvu vždy ověřit ve vzorníku fólií.

Vstupte do světa Patinovaných dvířek



Ruční patinování je dodatečná povrchová úprava fóliovaných dvířek. Dvířka, ozdobné lišty, římsy dostávají originální vzhled staršího, léty používaného, a tím zajímavého nábytku.

Každá dvířka a doplňky se při ručním patinování stávají originálem! Vzhledem k tomu doporučujeme objednat dvířka a doplňky pro celou zakázku současně, a to z důvodu, aby byla co nejpodobnější. (Barevný odstín na vzorcích a dodaných dvířkách se může lišit).

Připravili jsme pro vás dvířka s dodatečnou povrchovou úpravou ve stylu PROVENSÁL a VINTAGE, která jsou v současném nábytkovém designu velmi oblíbená.



PATINA PROVENSAL - Jemná tónovaná patina v šedém, bílém, modrém, zlatém nebo hnědém provedení jemně zdůrazňuje frézování dvířek.

PATINA VINTAGE - Výrazná tónovaná patina v šedém, bílém, modrém, zlatém nebo hnědém provedení dodává dvířkám vzhled léty prověřeného starého nábytku.

Tvary dvířek vhodné pro ruční patinování:

D08, D14, D16, D18, D19, D27, D28, D28_OL1, D28_OL2, D39, D45, D46, D47, D51, D68, D71, D71_OL1, D71_OL2, D72, D73, D77, D78, D79, D81, D82, D83, D86, D89, D102

Fólie vhodné pro ruční patinování:

- **šedá patina:** bílá, bílá supermat, bílá platinová supermat, bílá porcelán gravír, slonová kost gravír, lasturová gravír, kašmírová gravír, bílá gravír, zelená pastel
- **hnědá patina:** béžová, vanilka, jasmín, smetanová perlička, denim supermat, fjord supermat, malachitová supermat, kaolín šedá supermat, zelená pastel

Důležitým doplňkem ve stylu Provensal a Vintage jsou ozdobné lišty a římsy.

Ozdobné lišty vhodné na patinování: 0L1, 0L2, 0L3

Římsy vhodné na ruční patinování: 04, 05, 06, 10, 15, 19

Fólie nevhodné pro patinování: lesklá, perfekt touch a „hladká“ fólie



KAŽDÁ DVÍŘKA ORIGINÁLEM

Dodáváme pouze ručně patinovaná dvířka - speciálně vyrobená pro Vás.



PATINA PROVENSÁL A PATINA VINTAGE

Jemnější provedení Patina PROVENSÁL, silnější Patina VINTAGE - přesně dle Vaší chuti.



PATINA HNĚDÁ, ŠEDÁ, MODRÁ, BÍLÁ, ZELENÁ, ZLATÁ

Poradíme vám s výběrem.



5 LETÁ ZÁRUKA PROTI ODLEPENÍ FÓLIE

Dvířka vyrábíme na nejmodernějších strojích s použitím speciálních lepidel.



GARANTUJEME PRVOTŘÍDNÍ KVALITU

Dvířka testujeme, abyste byli spokojeni s našimi výrobky i po letech.



RUČNÍ POVRCHOVÁ ÚPRAVA

Na patinování můžeme doporučit více než 40 fólií a 30 výfrezů.

Vstupte do světa Patinovaných dvířek



Nechte se inspirovat



Patina hnědá provensal
- D072 Denim supermat



Patina hnědá provensal
- D071 Fjord supermat

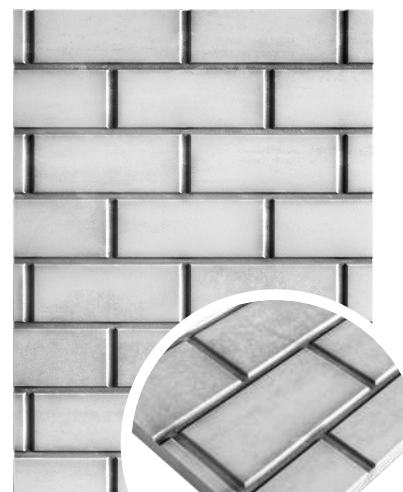

Patina šedá provensal
- PL05 beton bílý



Patina zelená provensal
- D068 OR1 bílá supermat

PATINA PROVENSÁL - dodatečná povrchová úprava

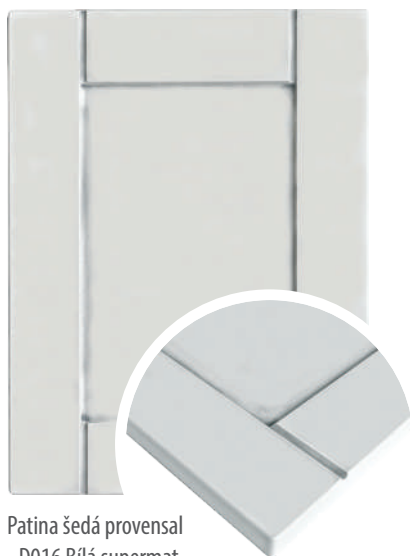

Patina šedá provensál
- D016 Bílá supermat



Patina šedá provensál
- D071 Bílá supermat



Patina hnědá provensál
- D019 Smetanová perlička



Patina hnědá provensál
- D078 Smetanová perlička



Patina zelená provensál
- D089 Bílá supermat



Patina zelená provensál
D089 - Běžová



Patina hnědá provensál
D089 - Zelená pastel



Patina bílá vintage
D072 - Modřín patina



Patina šedá provensál
- Ozdobná lišta OL2
bílá supermat



Patina hnědá provensál
- Ozdobná lišta OL02
smetanová perlička

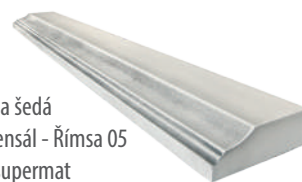

Patina šedá
provensál - Římsa 05
bílá supermat



Patina hnědá
provensál - Římsa 05
smetanová perlička

Vstupte do světa Patinovaných dvířek

PATINA VINTAGE - dodatečná povrchová úprava

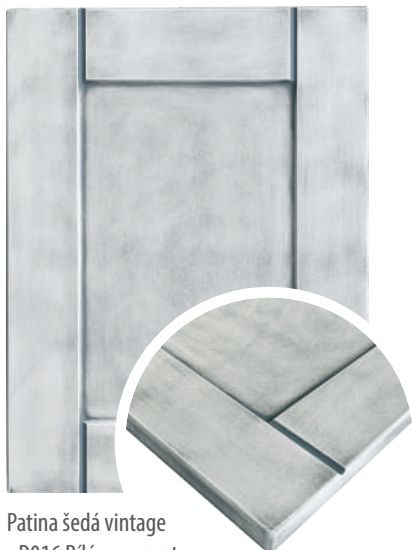

Patina šedá vintage
- D016 Bílá supermat



Patina šedá vintage
- D071 Bílá supermat



Patina hnědá vintage
- D019 Smetanová perlička



Patina hnědá vintage
- D078 Smetanová perlička



Patina modrá Vintage
D071 - Staré dřevo



Patina modrá Vintage
D072 - Modřín patina

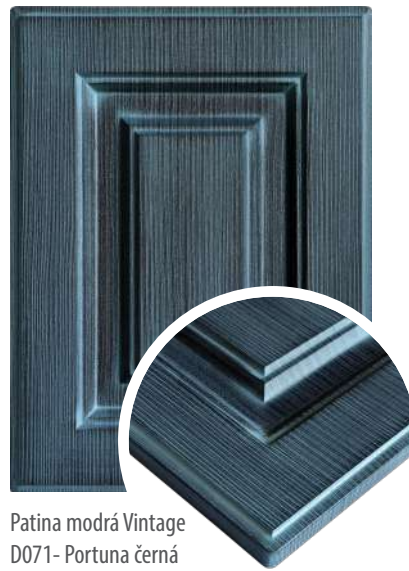

Patina modrá Vintage
D071- Portuna černá



Patina zlatá Vintage
D071- Portuna černá



Patina šedá vintage
- Ozdobná lišta OL2
bílá supermat



Patina hnědá vintage
- Ozdobná lišta OL02
smetanová perlička



Patina šedá vintage
- Římsa 05 bílá supermat

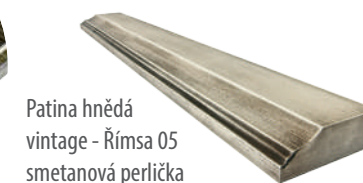

Patina hnědá
vintage - Římsa 05
smetanová perlička

Vstupte do světa Stříkaných dvířek



Vyberte si stříkaná dvířka od **SPOLEHLIVÉHO SPECIALISTY NA KVALITNÍ INTERIÉROVÁ DVÍŘKA!**



Nabízíme Vám stříkaná hladká či frézovaná dvířka nebo dvířka se zafrézovanou úchytkou v lesklém i matném provedení. Novinkou jsou NANO MATT frézovaná stříkaná dvířka v matném provedení.

Hladká bezúchytková dvířka mají přímo do materiálu dvířek vyfrézovanou úchytku (č. 01, 02, 03, 04, 05, 06), a proto po nastříkání tvoří jeden elegantní celek. Jsou vhodné do moderních a luxusních kuchyní.

Pro milovníky venkovského stylu nabízíme stříkaná dvířka frézovaná. Stříkaná jsou pouze v matném provedení (matný lak) a NANO MATT. Tvary frézovaných dvířek jsou označeny piktogramem **St**

Dvířka stříkáme speciálními polyuretanovými barvami, které jsou odolné vůči UV záření. Barevná škála: 2500 barev dle RAL a NCS vzorníků. Lesklá dvířka mají na povrchu leštěný polyuretanový lak.

Novinka: NANO MATT

- PUR akrylátový dvoukomponentní světlostálý lak,
- jemný a příjemný na dotek,
- větší mechanická a chemická odolnost,
- odolnější vůči otiskům prstů,
- hluboký mat (pouze 10 % lesku),
- NANO MATT - vytvořen speciálně pro lepší údržbu matového vzhledu.



**2500 BAREVNÝCH
MOŽNOSTÍ**
Vyberte si Vaši
vysněnou barvu v RAL
a NCS vzornících.



VYSOKÝ LESK
s ochranným lakem.



HLUBOKÝ MAT



**KERAMIK MATT
NANO MATT**
Speciální NANO
vrstva zvýší odolnost
vůči otiskům prstů
a mechanickému
poškození.



**6 TVARŮ
FRÉZOVANÝCH
ÚCHYTEK PŘÍMO DO
DVÍŘEK**



**DVÍŘKA HLADKÁ
I S VÝFREZEM**
Vyrobité Vám dvířka
podle Vašich představ.



**ODOLNÉ
VŮČI UV**



**POLYURETANOVÁ
BARVA**
Základ, hlavní barva
i lak



TLOUŠŤKA
18,22,28,38 mm

VYSOKÝ LESK



S02 roh: R2
hrana: R2
možnosti prosklení

S08 roh: R2
hrana: R8
možnosti prosklení



Typ úchytky: 01, 02, 03, 04, 05, 06

MATNÝ LAK/NANO



S02 roh: R2
hrana: R2
možnosti prosklení

S08 roh: R2
hrana: R8
možnosti prosklení



Typ úchytky:
01, 02, 03, 04, 05, 06

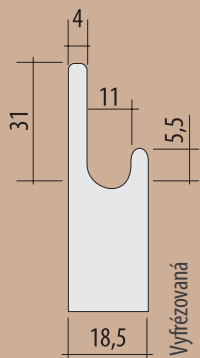

Typy vyfrézovaných úchytek



Vyfrézovaná úchytka 01, oboustranná možnost frézování (foto: úchytka po šířce)



Vyfrézovaná úchytka 03 (pohled zezadu) (foto: úchyt po šířce)



Vyfrézovaná úchytka 04, oboustranná možnost frézování (foto: úchytka po šířce)



Vyfrézovaná úchytka 02 (foto: úchytka po šířce)

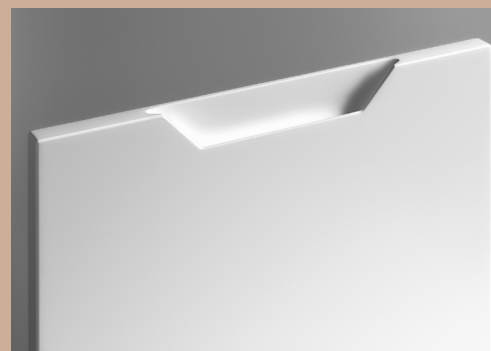

Vyfrézovaná úchytka 05 (foto: úchytka po šířce)

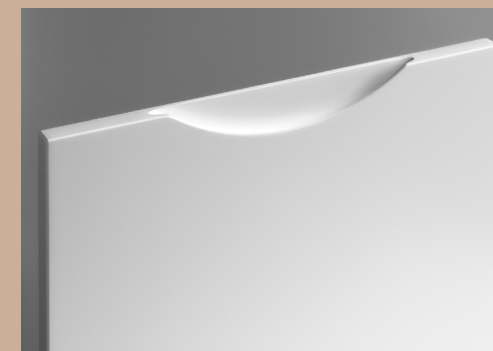

Vyfrézovaná úchytka 06 (foto: úchytka po šířce)

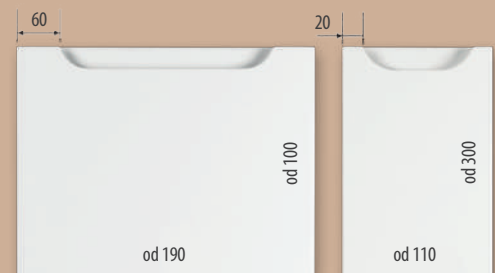

STANDARD: šířka úchytky 02 se změnou šířky dveří mění.



STANDARD: šířka úchytky 05 se změnou šířky dveří nemění. Můžete si však objednat i jinou šířku úchytky.



UPOZORNĚNÍ: úchytka 06 se změnou šířky dveří nemění.

- Barevné odstíny RAL a NCS vzorníku se mohou mírně lišit od reálně nastříkaného povrchu.
- Stříkané lesklé barvy se mohou opticky lišit od matných barev.
- Hrany a úchyty lesklých stříkaných dveří jsou lesklé, nejsou leštěné.
- Barva MATT, NANO MATT a KERAMIK MATT ve stejné barvě RAL se opticky od sebe odlišují.

UPOZORNĚNÍ:
Stříkaná dvířka určená na myčky nádobí a na koupelnový nábytek je třeba stříkat oboustranně

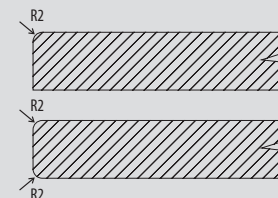

Při oboustranném stříkání dveří je rádius R2 jen na pohledové straně. Na požádání lze vyrobit dvířka s rádiusem R2 na obou stranách

FRÉZOVANÁ DVÍŘKA VHODNÁ PRO STŘÍKÁNÍ MATNOU BARVOU



L13
roh: R2

od 220

od 110

od 190

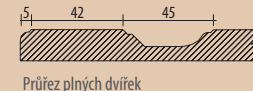

Prosklení dvířek 4M, 6M
- bez polodrážky



od 110
od 140
od 220

K11
roh: R2
hrana: R2

od 220

od 145

od 230

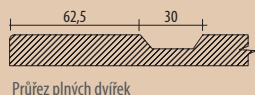

Prosklení dvířek 4M, 6M
- bez polodrážky



od 110
od 140
od 220

K12
roh: R2

od 220

od 140

od 190

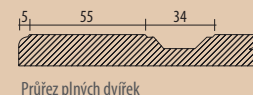

Prosklení dvířek 4M, 6M
- bez polodrážky



od 100
od 130
od 220

Další tvary frézovaných stříkaných dvířek - strany 5-27 - označeny piktogramem **St** - matná barva

D075
roh: R3
hrana: R3

od 196

od 140

od 196

od 105

od 140

od 196

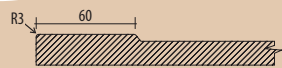

Průřez plných dvířek

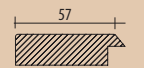

Průřez prosklení dvířek



Možnosti prosklení

D016
roh: R3
hrana: R3

od 196

od 140

od 196

od 105

od 140

od 196

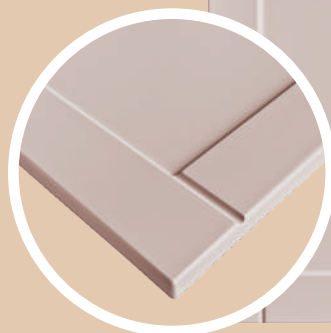

Průřez plných dvířek



Průřez prosklení dvířek



Možnosti prosklení

D047
roh: R3
hrana: R3

od 246

od 140

od 246

od 105

od 140

od 246

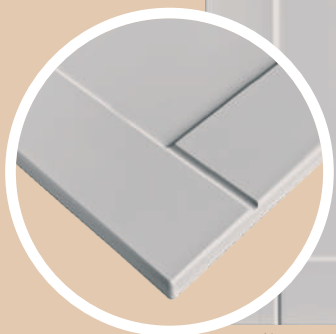

Průřez plných dvířek

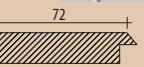

Průřez prosklení dvířek



Možnosti prosklení

D076
roh: R3
hrana: R3

od 246

od 140

od 246

od 105

od 140

od 246

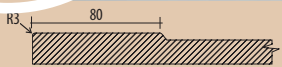
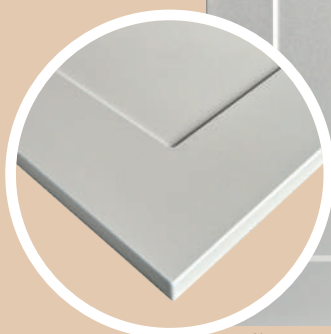

Průřez plných dvířek



Průřez prosklení dvířek



Možnosti prosklení

Další tvary frézovaných stříkaných dvířek - strany 5-27 - označeny piktogramem  - matná barva

Vstupte do světa Akrylátových dvířek - SENOSAN



LASEROVÁ HRANA
bez použití lepidla pro neviditelný spoj mezi deskou a hranovací páskou.



ZRCADLOVÁ PLOCHA
Vysoký stupeň lesku.

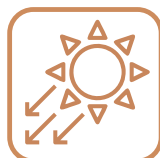

HLUBOKÝ MATT
Příjemný na dotek.



**28 BAREVNÝCH
MOŽNOSTÍ**
Senosan dvířka lesklá, matná, metalická - určitě si vyberete.



**ODOLNÝ VŮČI
POŠKRÁBÁNÍ**
Verze nejvyšší kvality - akrylát AM1800 TopX/ TopMatt SENOSAN.



ZVÝŠENÁ ODOLNOST
Oceníte zvýšenou odolnost vůči chemikáliím.



BAREVNÁ STÁLOST
Odolné vůči UV záření.

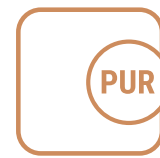

PUR HRANA
Hranu lepíme i „PUR“ lepidlem - zvýšená odolnost vůči vlhkosti.



POVRCH ODOLNÝ
vůči otiskům prstů.



PROTITAH
v barvě přední plochy (matt).



Připravili jsme pro Vás novou trendovou kolekci dvířek do moderního luxusního nábytku – Dvířka SENOSAN, která se vyznačují nádherným zrcadlovým leskem, hlubokým matem s nejvyšší odolností povrchu.

Předností dvířek SENOSAN je:

- zrcadlová plocha s vysokým stupněm lesku, matu,
- LASEROVÁ HRAHA - „neviditelný“ spoj mezi deskou a hranou bez použití lepidla,
- povrch odolnější vůči poškrábání ve verzi SENOSAN SCR AM 1800 TOPX, TOPMATT,

- **AF:** ANTI FINGER - úprava povrchu odolná vůči otiskům prstů v matném provedení,
- barevná stálost – odolné vůči UV záření.

„LASEROVÁ HRANA“ zajistí:

- dokonalý spoj bez spáry,
- zvýšenou odolnost vůči vlhkosti,
- zvýšenou tepelnou odolnost,
- laserové hrany jsou ve shodných barvách jako plocha dvířek.

- Zrcadlová plocha
- Plocha odolná vůči poškrábání, materiál - SCR-TOPX
- Plocha odolná vůči otiskům prstů - úprava AF v matném provedení
- Barevně stálé - odolné vůči UV záření
- Laserová hrana (neviditelný spoj)
- NOVINKA: nabízíme hranění dvířek i pomocí „PUR“ lepidla
- 29 barevných odstínů

Akrylátová dvířka SENOSAN se vyrábějí z MDF desek s nalisovanou akrylátovou fólií od rakouského výrobce Senoplast ohraněním pomocí laserové hrany.

Při jednostranném provedení dvířek jsou záda dvířek bílá matná a pouze v případě černých dvířek jsou záda černá matná. U oboustranného provedení dvířek je přední i zadní strana dvířek barevně stejná.

U akrylátových dvířek SENOSAN se prosklená dvířka nedodávají. V případě požadavku prosklených dvířek Vám můžeme nabídnout „Hliníková dvířka“ (více informací na straně 50).

Tloušťka materiálu:

19 mm, 38 mm

Maximální rozměr dvířek SENOSAN:

2500 x 700 mm

Minimální šířka dílce SENOSAN:

70 mm

Běžná ABS hrana
(viditelný spoj)

Laserová hrana
(neviditelný spoj)

Klasické hranění

AIRTEC hranění

SENOSAN dvířka jsou ohraněna „Laser páskou“ - neviditelný spoj mezi deskou a hranou bez použití lepidla
+ nabízíme také PUR olepení - zvýšení odolnosti vůči vlhkosti.

V nabídce máme 33 barevných odstínů SENOSAN

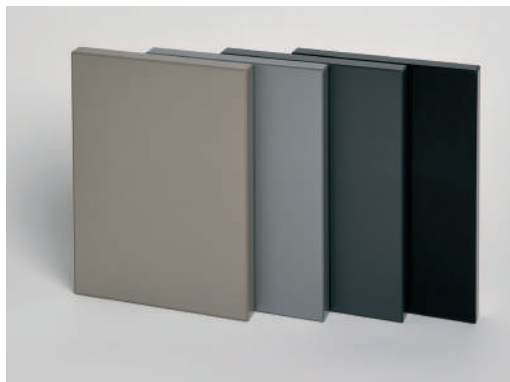
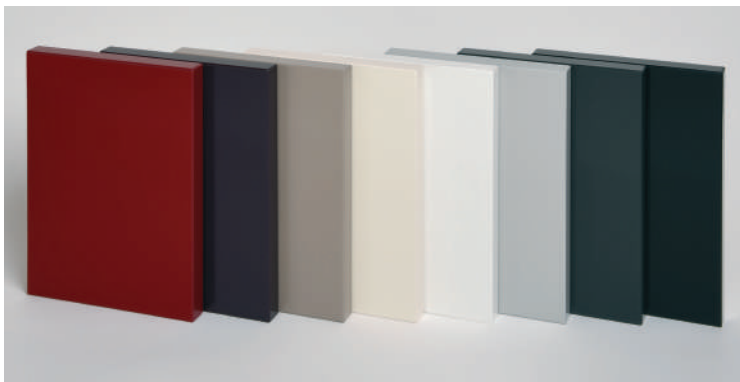

bílá Arktik lesklá 11046	bílá zářivá lesklá 1982	běžová lesklá 7496	capuchino lesklé 7498	šedá světlá lesklá 85384
šedo hnědá světlá lesklá 85468	šedo hnědá tmavá lesklá 85383	šedá tmavá lesklá 85382	černá lesklá 8421	
bílá arktik matná 11082	bílá matná 1982	běžová matná 7496	capuchino matné 7498	zelená matná 5357
modrá matná 4670	šedá světlá matná 85468	šedá tmavá matná 85383	granit matný 85735	antracit matný 85382
antracit světlý matný 85728	tmavě modrá matná 4702	čoko bordo matná 3493	šedo zelená matná 5406	šedo popelavá matná 85384
černá matná 8421	antracit metaliza MATNÁ 85688	běžová metaliza MATNÁ 7591		
bílá metaliza lesklá 11035	běžová metaliza lesklá 7499	šedá metaliza lesklá 85385	antracit metaliza lesklá 85387	černá metaliza lesklá 8427

SENOSAN dvířka s nastříkanou úchytkou

NOVINKA

**Kombinace elegance a odolnosti -
vyfrézovaná úchytka na odolných
dvířkách „SENOSAN“**

**NOVINKA: Kvalitní, elegantní a odolná dvířka
„SENOSAN“ s elegantní zafrézovanou úchytkou**

přímo do dvířek. Úchytka je nastříkána lesklou nebo
matnou barvou (úchytky 01, 03, 04 - viz strana 35).
Barva úchytky může být v barvě dvířek, ale také v
libovolné barvě dle RAL vzorníku.

UPOZORNĚNÍ: Barva úchytky se může mírně odlišovat od barvy
povrchu dvířek z důvodu rozdílných materiálů (povrch dvířek -
akrylát, úchytka - polyuretanová barva).



Vstupte do světa TRUE MATT dvířek

NOVINKA

Dvířka s povrchem TrueMatt® jsou nejnovější inovací v nábytkářském průmyslu. Nabízejí revoluční technické vlastnosti pomocí PET odolné fólie za přijatelnou cenu.

Dvířka TrueMatt® jsou produkt s povrchem se supermatným vzhledem, hedvábnou strukturou a vysokou odolností proti otiskům prstů, poškrábání a chemikáliím. UV stabilní a voděodolnou PET fólii nabízíme v 6 nadčasových barvách: bílé, kašmírové, kapučínové, grafitové, šedé a černé – oboustranné provedení. TrueMatt dodáváme v oboustranném provedení (nosič MDF), ale také v jednostranném provedení (nosič DTD). U jednostranného provedení je zadní strana v barvě přední plochy.



Běžná ABS hrana
(viditelný spoj)

Klasické hranění



Laserová hrana
(neviditelný spoj)

AIRTEC hranění



TRUE MATT dvířka jsou ohraněna „Laser páskou“ - neviditelný spoj mezi deskou a hranou bez použití lepidla
+ nabízíme také PUR olepení - zvýšení odolnosti vůči vlhkosti.



**SUPERMATNÝ
POVRCH**



JEMNÝ NA DOTEK



**ODOLNÝ VŮČI
OTISKŮM PRSTŮ**



**ODOLNÝ VŮČI
POŠKRÁBÁNÍ**



**PŘIJATELNÁ
CENA**



LASER HRANA



**MOŽNOST PUR
LEPENÍ HRANY**

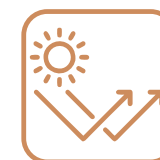

ÚV ODOLNÉ



**OBOUSTRANNÁ
DVÍŘKA**
stejný materiál na
obou stranách

Vstupte do světa FENIX dvířek

NOVINKA



Vyberte si dvířka Fenix od SPOLEHLIVÉHO SPECIALISTY NA KVALITNÍ INTERIÉROVÁ DVÍŘKA!

Fenix – inovativní a výjimečný materiál od firmy Arpa Industriale způsobil revoluci ve světě interiérového designu. Dvířka z tohoto materiálu jsou nejen krásná, ale co je nejdůležitější, jsou vyrobena z high tech materiálu, který je jedinečný svými vlastnostmi. Přinášíme Vám nejmodernější materiál, který se používá k výrobě dvířek. Jeho hluboký mat Vás okouzlí na pohled a jeho „hebkost“ Vás zaujme na dotek. Speciální NANO-technologie na povrchu dvířek zajišťuje unikátní vlastnosti - odolnost vůči otiskům prstů, tvrdý povrch odolný vůči „nešetrnému zacházení“, který je však snadno opravitelný pomocí tepla za pár vteřin.

Desky Fenix si v průběhu posledních let získaly mnoho ocenění na nejvýznamnějších výstavách nábytku a designu v Evropě, ale i ve světě. Nyní je pro Vás nabízíme i u nás.

Běžná ABS hrana
(viditelný spoj)

Laserová hrana
(neviditelný spoj)



Klasické hranění

AIRTEC hranění

FENIX dvířka jsou ohraněna „Laser páskou“

- neviditelný spoj mezi deskou a hranou bez použití lepidla

+ nabízíme i PUR olepení: zvýšená odolnost vůči vlhkosti



HLUBOKÝ MATT



JEMNÝ NA DOTEK



NANO TECHNOLOGIE



LASER HRANA



MOŽNÉ PUR OLEPENÍ



ODOLNÉ VŮČI OTISKŮM PRSTŮ



ODOLNÉ VŮČI POŠKRÁBÁNÍ



ODOLNÉ VŮČI CHEMIKÁLIÍM



ÚV ODOLNÉ



OPRAVITELNÉ TEPEM



HYGIENICKY NEZÁVADNÉ



VODĚ ODOLNÉ



SNADNO ČISTITELNÉ



PROTITAH V BARVĚ POVRCHU

Vstupte do světa SENOSAN GLASS CRYSTAL dvířek

NOVINKA

Skleněná čela vytvářejí elegantní vzhled v interiérovém designu. Pravé sklo je ovšem velmi náročný a citlivý materiál na nárazy. Řešení je: Senosan TOPX GLASS CRYSTAL a SENOSAN® TOPMATT GLASS CRYSTAL - vysoce kvalitní povrchy s hlubkovým vzhledem skla. Tento speciální materiál spojuje estetické výhody skutečných skleněných předních ploch se zpracováním a praktickými výhodami desek SENOSAN®.

SENOSAN® GLASS CRYSTAL ZAUJME SVÝMI VYNIKAJÍCÍMI VLASTNOSTMI:

- exkluzivní vzhled,
- možnost řezání a vrtání na místě instalace,
- barevně identický protitah pro všechny dekory,
- vynikající nárazová pevnost a odolnost proti poškrábání,
- snadné čištění a údržba,
- antibakteriální povrchová vlastnost dle ISO 22196 / JIS Z 2801,
- nerozbitný a voděodolný,
- zadní strana standardně s protitahem tl. 2 mm v barvě dekoru.



GLASS CRYSTAL LESK



GLASS CRYSTAL MATT



ODOLNÝ VŮČI
POŠKRÁBÁNÍ



VYSOKÝ LESK

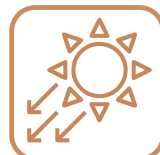

HLUBOKÝ MAT



ODOLNÉ
VŮČI VODĚ



LASEROVÁ HRANA
– neviditelný spoj



MOŽNOST LEPENÍ
HRAN POMOCÍ PUR
LEPIDLA



PROTITAH VE STEJNÉ
BARVĚ A TLOUŠŤCE
JAKO HLAVNÍ
PLOCHA



HYGIENICKY
NEZÁVADNÉ



SNADNO
ČISTITELNÉ

Vstupte do světa Dekoračních panelů

NOVINKA

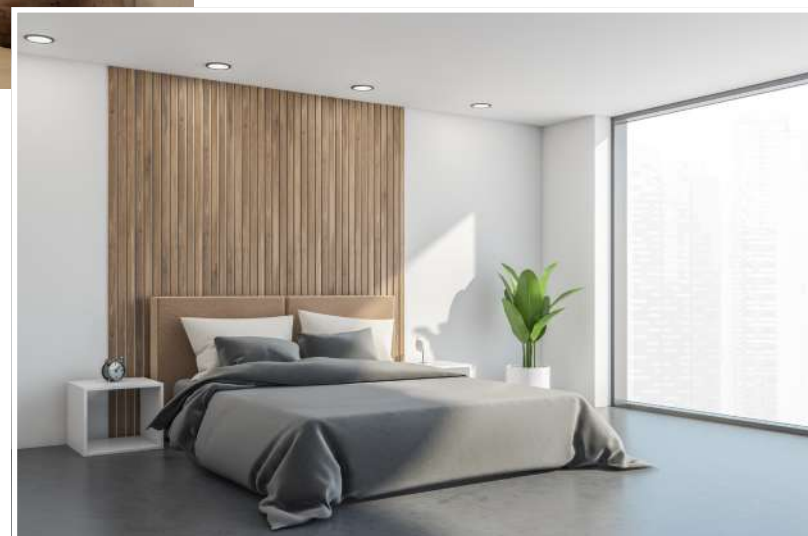

Dekorační panely - rozměr 530 x 530 mm

- základní rozměr panelu 530 x 530 mm, tloušťka 18 mm
- možnost povrchové úpravy - 110 fólií (kromě lesklých fólií)

PL01_530

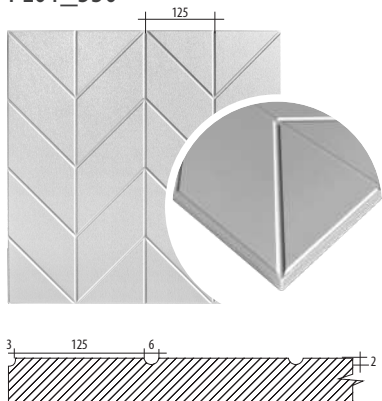

PL02_530

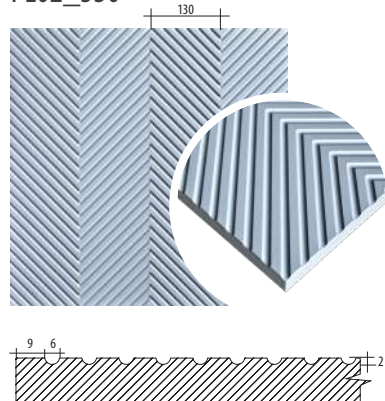

PL03_530

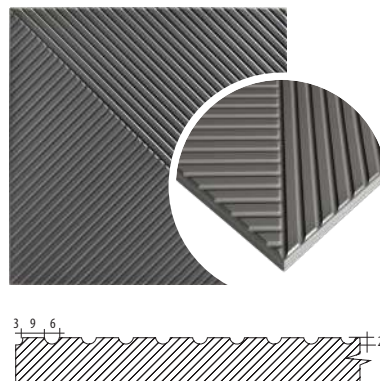

PL04_530

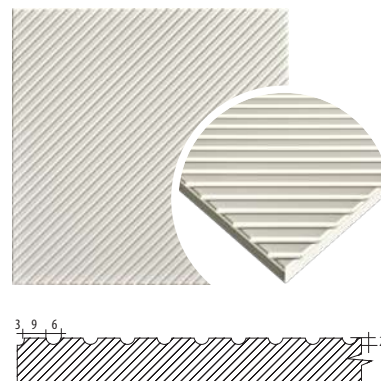

PL07_530



Panely-zástěny - rozměr do 2400 x 1000 mm

- panely dle požadavků zákazníka, maximální rozměr 2400x1000 mm
- výplně do vestavných skříní i s integrovaným madlem - tloušťka MDF 22 mm



PL01

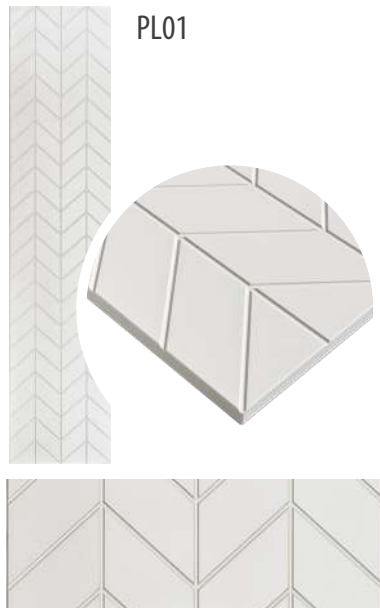

PL02



PL07

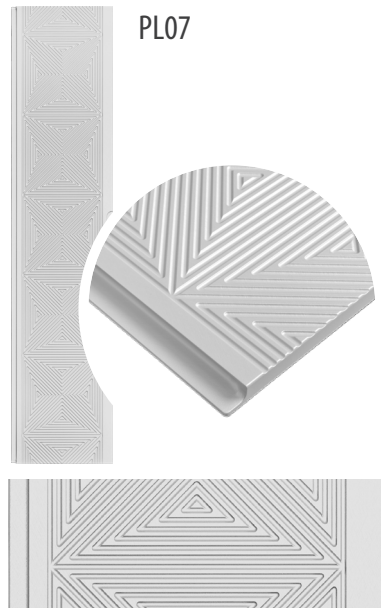

Dekorační panely - rozměr 670 x 670 mm - jádro černá MDF

PC204-670



PC205-670

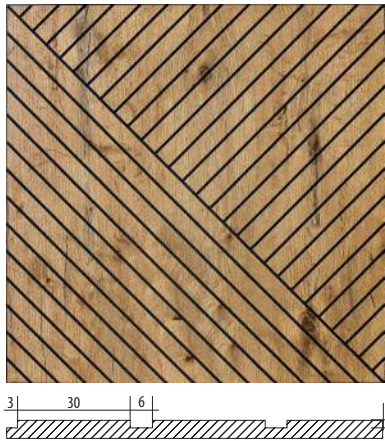

PC208-670

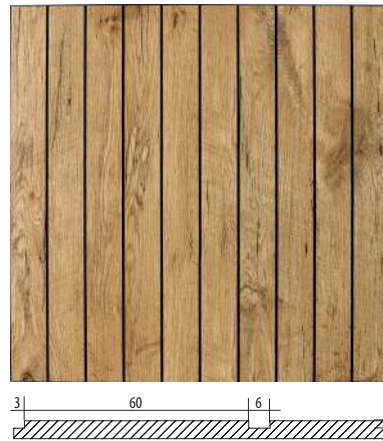

PC202-670



PC201-670x580

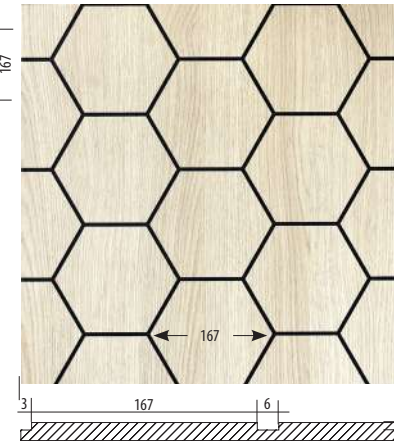

- základní rozměr panelu - 670 x 670 mm, tloušťka 16 mm
- materiál: jádro - černá MDF oboustranně laminovaná

Dekorační panely vhodné do interiéru s rovnoměrnou vlhkostí. Nevhodné do kuchyně, koupelny - MDF deska není povrchově uzavřena.

Dekory



Dub lindberg 16 mm
- R 20021 NW



Dub artisan 16 mm
- R 20315 NW



Dub chalet přírodní 16 mm
- R 20038 NW



Dub lancetot hnědý 16 mm
- R 20027 RV



Ořech okapi 16 mm
- R 30135 NW

Lamely

- A: Lamely fóliované** - podložka černá, bílá HDF tloušťky 3 mm
- B: Lamely fóliované** - černá akustická podložka (plst) tloušťky 9 mm
- C: Lamely černá MDF** - podložka černá HDF tloušťky 3 mm
- D: Lamely černá MDF** - černá akustická podložka (plst) tloušťky 9 mm

NOVINKA

Lamelový pás LF1 (5 x lamela 2400 x 40 mm)

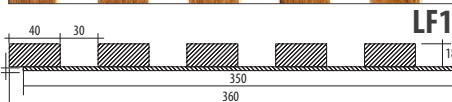

Celý povrch lamely je fóliován. Lamelové pásy LF1, LF2, LF3 lze dodat na černé nebo bílé 3 mm HDF upevněné sponkami. Celkový rozměr lamelového pásu 2400 x 350 x 21 mm.

Lamelový pás LF2 (4 x lamela 2400 x 58 mm)

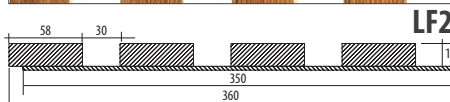

Lamelový pás LF3 (3 x lamela 2400 x 87 mm)

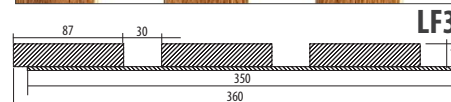

ilustrační foto

Lamelový pás LF4 (5 x lamela 2400 x 40 mm)

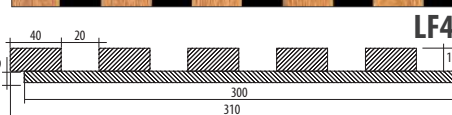

Celý povrch lamely je fóliován. Lamelové pásy LF4, LF5, LF6 se dodávají na 9 mm silné černé akustické podložce (plst). Celkový rozměr lamelového pásu 2400 x 300 x 27 mm.

Lamelový pás LF5 (4 x lamela 2400 x 58 mm)

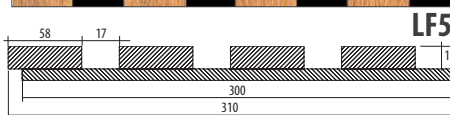

Lamelový pás LF6 (3 x lamela 2400 x 80 mm)

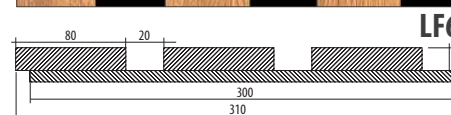

ilustrační foto

Lamelový pás L01 (6 x lamela 2770 x 22 mm)

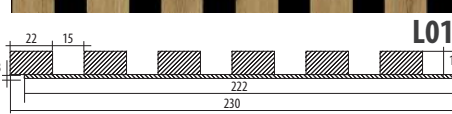

Pohledová strana lamely - dřevodekor, hrany - surová černá MDF. Lamelové pásy L01, L02, L03 lze dodat na černé, bílé 3 mm HDF upevněné sponkami.

Celkový rozměr lamelového pásu 2770 x 222 x 19 mm.

Lamelový pás L02 (4 x lamela 2770 x 40 mm)

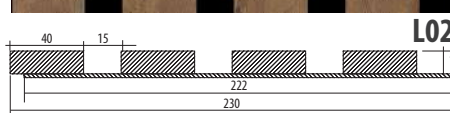

Lamelový pás L03 (3 x lamela 2770 x 59 mm)

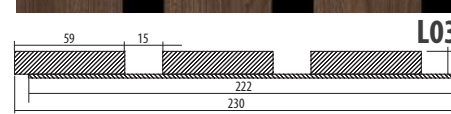

ilustrační foto

Lamelový pás L04 (8 x lamela 2770 x 22 mm)

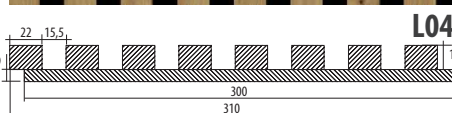

Pohledová strana lamely - dřevodekor, hrany - surová černá MDF. Lamelové pásy L04, L05, L06 se dodávají na 9 mm silné černé akustické podložce (plst).

Celkový rozměr lamelového pásu 2770 x 300 x 25 mm.

Lamelový pás L05 (6 x lamela 2770 x 35 mm)

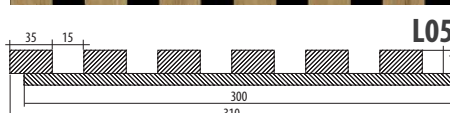

Lamelový pás L06 (4 x lamela 2770 x 59 mm)

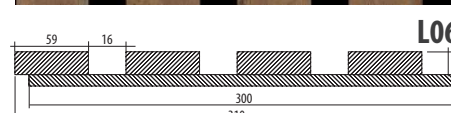

ilustrační foto



- Rám AL 114 - tloušťka 18 mm
- Speciální závitové vložky
- 32 druhů skel
- Možnost barevného stříkání všech AL rámu
- AL dvířka bez přírážek

Vstupte do světa Hliníkových dvířek



AL 101

Příčka doporučená od výšky 1500 mm
Max. rozměr:
2000 x 800 mm

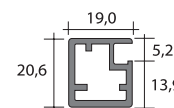

Elox Černá pololesk.,
Nerez světlý RAL matt
Nerez tmavý

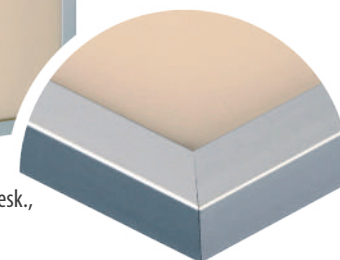

AL 114

Příčka doporučená od výšky 1500 mm
Max. rozměr:
2000 x 800 mm

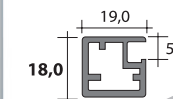

Elox Nerez světlý
Nerez tmavý RAL matt



Do naší nabídky neodmyslitelně patří také hliníková dvířka, která doplňují trendovou kolekci dvířek pro výrobu moderního luxusního nábytku. Jedná se hlavně o kombinaci s dvířky SENOSAN, FENIX, TRUE MATT, GLASS CRYSTAL a také s fóliovanými dvířky.

- Nabízíme Vám „Hliníková dvířka“ v 11 profilech.
- „Lahůdkou“ je profil AL 114, který jako jediný má tloušťku 18 mm.
- AL profily jsou v barevném provedení: Elox - hliník, Chrom broušený, Nerez světlý, Nerez tmavý, Zlatá světlá, Černá - matná.
- AL lze nastříkat matnou práškovou barvou podle RAL CLASSIC vzorníku - matná skladová, matná neskkladová, IGM barva.
- K AL rámečkům vám umíme dodat vhodné panty Blum.



NEJMODERNĚJŠÍ
DESIGN



RŮZNÉ TVARY
AL PROFILŮ



RŮZNÉ BAREVNÉ
MOŽNOSTI



KRÁTKÝ TERMÍN
DODÁNÍ



VYSOKÁ KVALITA ZA
ROZUMNOU CENU



STŘÍKÁNÍ V RAL
MATNÉ BARVĚ

Dvířka bez příčky
do rozměru 2600mm
AL 102, AL 107, AL 104,
AL 116, AL 117

AL DVÍŘKA bez přírážek!!!

v ceně dvířek jsou:

- speciální závitové vložky!!! (str. 52),
- frézování otvorů pro závěsy,
- standardní závěsy,
- vrtání otvorů pro úchytka (Al, sklo),
- vrtání otvorů pro Aventos.





AL 103

Příčka doporučená od výšky 1000 mm
Max. rozměr: 2000 x 800 mm

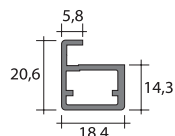

Elox
RAL matt



AL 105

Vhodné pouze pro neprůhledné typy skel
Příčka doporučená od výšky 2000 mm
Max. rozměr: 2700 x 1000 mm

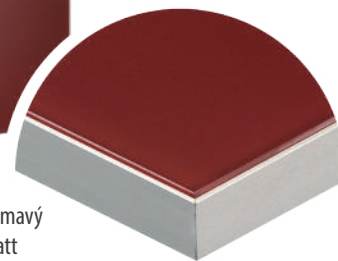
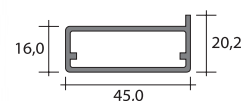

Elox
Nerez světlý
Nerez tmavý
RAL matt



AL 102

Příčka doporučená od výšky 2700 mm
Max. rozměr: 2700 x 1000 mm

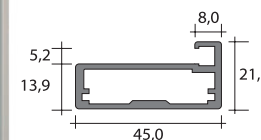

Elox
Nerez světlý
Nerez tmavý
Černá mat.,
Zlatá světlá,
RAL matt



AL 107

Příčka doporučená od výšky 2600 mm
Max. rozměr: 2600 x 800 mm
Lze použít pant S-SOFT

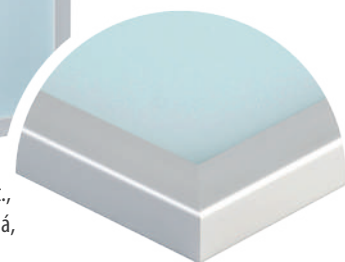
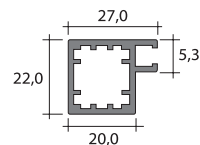

Elox
Nerez světlý
Nerez tmavý
Černá mat.,
Zlatá světlá,
RAL matt



AL 113

Příčka doporučená od výšky 1500 mm
Max. rozměr: 2000 x 800 mm

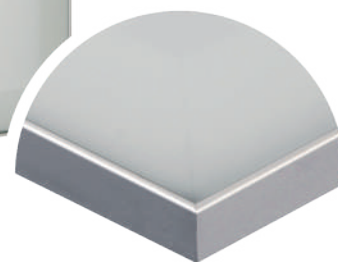
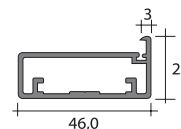

Elox
RAL matt



Barevnost

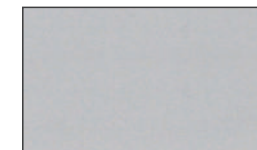

ELOX



CHROM BROUŠENÝ



NEREZ SVĚTLÝ



ZLATÁ SVĚTLÁ

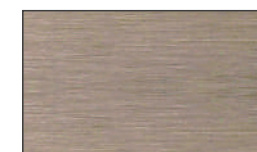

NEREZ TMAVÝ

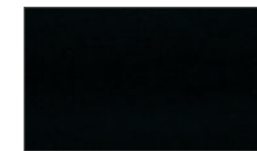

ČERNÁ - MATNÁ

Vstupte do světa Hliníkových dvířek



AL 104

Příčka doporučená od výšky 2700 mm
Max. rozměr: 2700 x 1000 mm

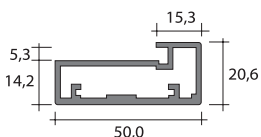

Elox
Nerez tmavý RAL matt



AL 116

Příčka doporučená od výšky 2700 mm
Max. rozměr: 2700 x 800 mm
Lze použít **POUZE** pant S-SOFT

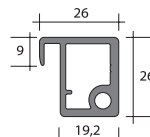

Elox
RAL matt



AL 117

Příčka doporučená od výšky 2700 mm
Max. rozměr: 2700 x 800 mm
Lze použít **POUZE** pant S-SOFT

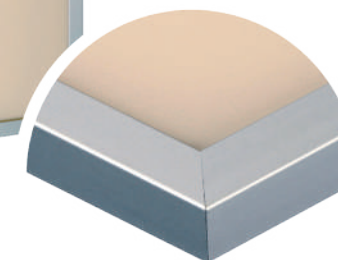
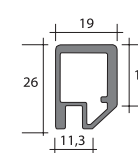

Elox
RAL matt

Detail uchycení



Typy zpevňovacích příček

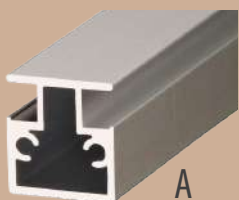

A
Elox, Nerez tmavý

TYP A

dělicí zpevňovací příčky



N
Elox

TYP N

zpevňovací příčka ze zadní strany dvířek, doporučujeme použít neprůhledné sklo LACOBEL
Příčky lze stříkat RAL barvami.



AL 112

Nevhodné pro: Aventos HF, závěsy Blum Tapon a Blumotion
Příčka doporučená od výšky 1200 mm
Max. rozměr: 2000 x 800 mm
Lze použít pant S-SOFT

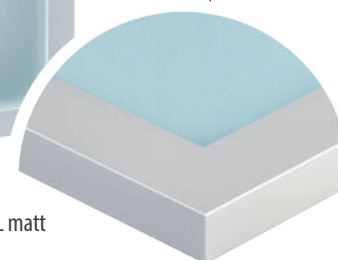
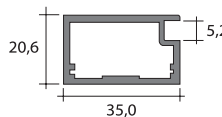

Elox
Nerez světlý
Nerez tmavý RAL matt



AL 109

Příčka doporučená od výšky 2000 mm
Max. rozměr: 2700 x 1000 mm

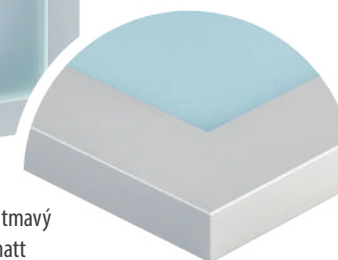
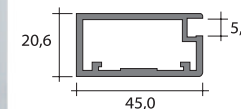

Elox
Nerez světlý
Nerez tmavý RAL matt

Hliníková dvířka - VELKOFORMÁTOVÉ RÁMEČKY



V naší nabídce najdete také hliníkové profily určené pro výrobu velkoformátových dvířek, které zajišťují pevnost, stabilitu a bezpečné uchycení skleněné výplně i při nadstandardních rozměrech. K dispozici jsou profily AL104, AL107, AL102, AL116 a AL117, z nichž lze realizovat dvířka až do maximálních rozměrů uvedených níže bez nutnosti použití dělicí příčky.

Profily vhodné pro velkoformátové rámečky

NOVINKA

Maximální výška × šířka (mm)

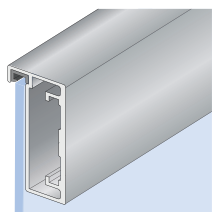

Profil AL102

2700 x 1000 mm

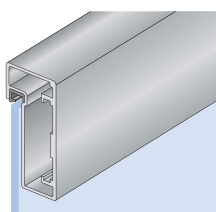

Profil AL104

2700 x 1000 mm

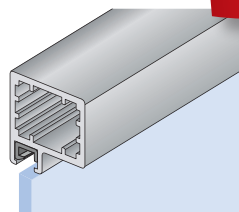

Profil AL107

2600 x 800 mm

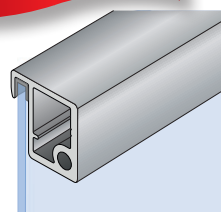

Profil AL116

2700 x 800 mm

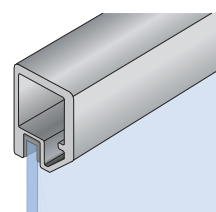

Profil AL117

2700 x 800 mm



Pant S soft

nosnost do 16 kg



Panty S soft a D soft představují špičkové řešení pro moderní nábytek, kde hraje hlavní roli čistý design a ničím nerušený vzhled. Panty jsou prakticky neviditelné, skryté v profilu a dvířkách, a nechávají vyniknout hliníkový rám i výplně. Integrované tlumení zajišťuje tiché a plynulé dovírání bez nárazů. Panty umožňují přesné třísměrné nastavení pro dokonalé seřízení dvířek. S soft jsou plně kompatibilní s hliníkovými profily AL112, AL107, AL116 a AL117 a představují ideální volbu pro prémiový nábytek s důrazem na detail, eleganci a funkčnost.

MODENA

NOVINKA



- ROZMĚRY 2700 × 600 MM
- INTEGROVANÉ TLUMENÍ
- INTEGROVANÉ MADLO
- OTEVÍRÁNÍ 270 STUPŇŮ
- 3D REGULACE
- VYSOKÁ NOSNOST,
2 PANTY NA DVEŘE
- LAKOVÁNÍ DO BAREV RAL

Modena, systém rámových hliníkových dveří, který spojuje prémiový design a precizní konstrukci. Dveře jsou vyrobeny z kvalitních hliníkových profilů, které jsou dostupné s možností přizpůsobení barvy práškovým lakováním, čímž se dokonale hodí k moderním interiéřům. Srdcem systému je integrovaný pant Modena s tlumením umístěným přímo v rámu, díky čemuž je prakticky neviditelný a zároveň zajišťuje plynulé a tiché zavírání dveří. Pant umožňuje nastavení ve třech osách, což zajišťuje dokonalé vyrovnání a přizpůsobení každé instalaci. Systém Modena umožňuje výrobu velkoformátových dveří s maximálními rozměry 2700 × 600 mm, přičemž si zachovává stabilitu, pevnost a elegantní vzhled.

Tento modulární a flexibilní koncept je ideální pro nábytkové skříně, šatníky a moderní interiérové projekty, kde je požadavek na prémiový vzhled, funkčnost a dlouhou životnost.

MODENA pant
povrchový

MODENA pant
zapuštěný

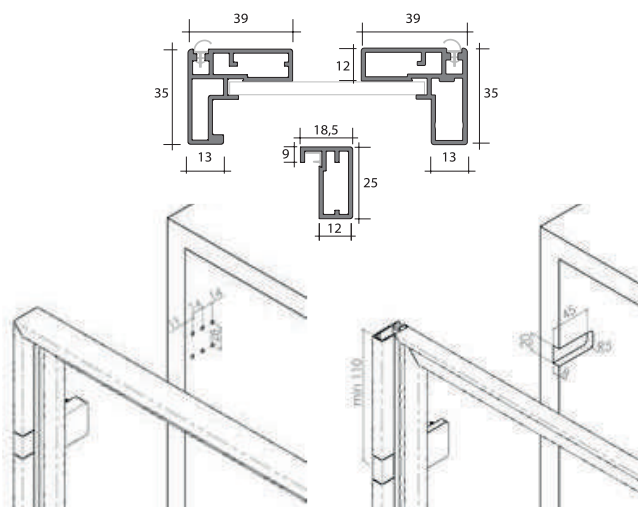

Skleněné výplně



SATIN WHITE (MATELUX)



LACOMAT BÍLÝ



KOUŘOVÉ SKLO HNĚDÉ



KOUŘOVÉ SKLO ŠEDÉ



KOUŘOVÉ SKLO TMAVĚ ŠEDÉ

Skleněné výplně

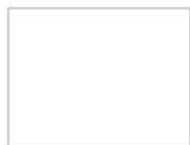

Čiré

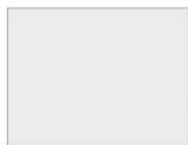

Lacomat bílý



Satin White



Činčila čirá



Konfeta



Flutus



Delta

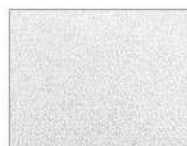

Krepi

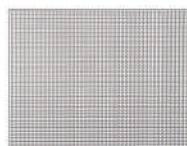

Krizet



Master Care

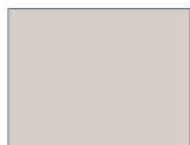

Kouřově hnědé

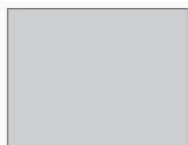

Kouřově šedé

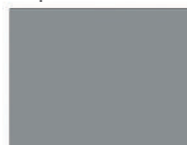

Kouřově šedé tmavé



Kůra čirá



Lacobel 25 barev

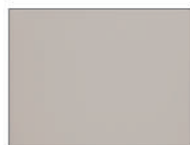

Satin hnědý

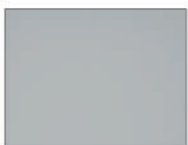

Satin šedý

V nabídce máme i další typy skel
- zavolejte nám a dozvíte se víc...

Prosklená dvířka s těsněním

(pouze pro fóliovaná dvířka)

Elegantní a hezká i ze zadní strany díky speciálnímu těsnění.

Výhody:

- elegantní ukončení zafrézovaného otvoru na sklo,
- snadná výměna skla v případě potřeby,
- STANDARD: dvířka bez těsnění. Dodáváme-li sklo my, dodáváme vždy fóliovaná dvířka s těsněním.

Upozornění:

- sklo musí mít v rozích rádius R15 mm,
- tloušťka skla 4 mm,
- sklo musí být přesně odříznuto do otvoru na sklo: -1 mm,
- prosklení s těsněním nabízíme u fóliovaných a patinovaných dvířek.

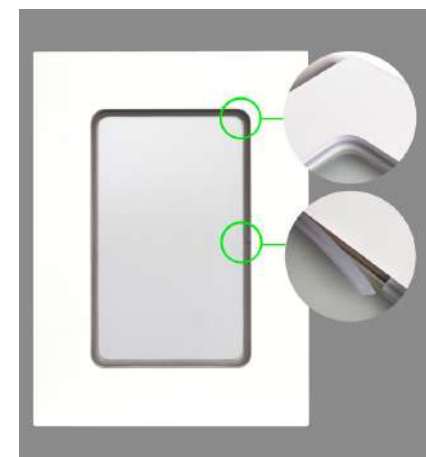

Prosklená dvířka s těsněním (fóliovaná dvířka)



Prosklená dvířka se silikonem (stříkaná dvířka)

Narážecí AL úchytky

Pro fóliovaná, akrylátová, stříkaná dvířka, FENIX, TRUE MATT

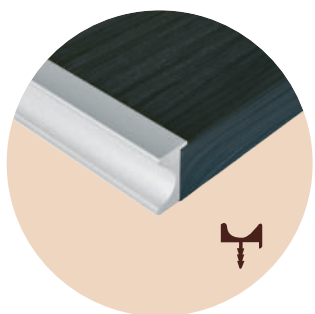

Úchytka UKW 4

Povrch: elox (foto), imitace nerez broušený
Rozměr: **libovolný rozměr**
Tvar dvířek: D101 UKW, D10 UKW,
D74 UKW (strana 5)

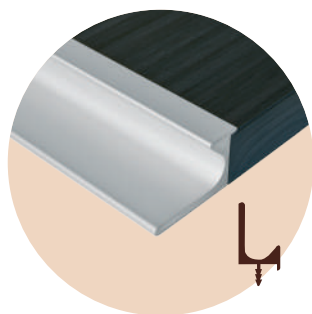

Úchytka UKW 5

Povrch: elox (foto), imitace nerez broušený
Rozměr: **libovolný rozměr**
Tvar dvířek: D101 UKW, D10 UKW,
D74 UKW (strana 5)

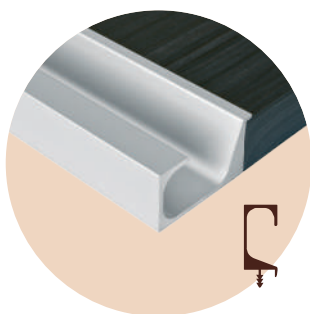

Úchytka UKW 7

Povrch: elox (foto), imitace nerez broušený
Rozměr: **libovolný rozměr**
Tvar dvířek: D101 UKW, D10 UKW,
D74 UKW (strana 5)

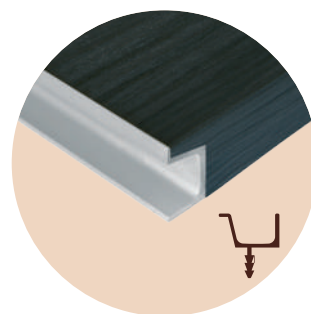

UKW 14

Povrch: elox (foto), šampaňské
Rozměr: **od 140 mm**
Tvar dvířek: D101 UKW, D10 UKW,
D74 UKW (strana 5)

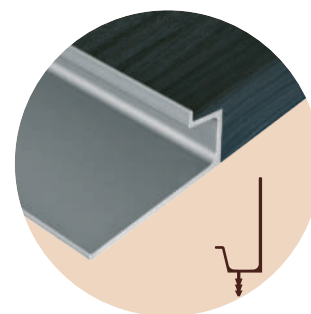

UKW 15

Povrch: elox, champagne (foto)
Rozměr: **od 140 mm**
Tvar dvířek: D101 UKW, D10 UKW,
D74 UKW (strana 5)

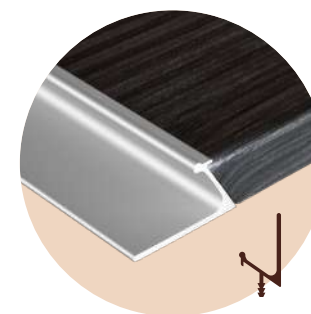

UKW 25

Povrch: champagne
Rozměr: **od 140 mm**
Tvar dvířek: D101 UKW, D10 UKW,
D74 UKW (strana 5)

UKW 14, 15, 23, 24, 25 nelze použít u stříkaných dvířek

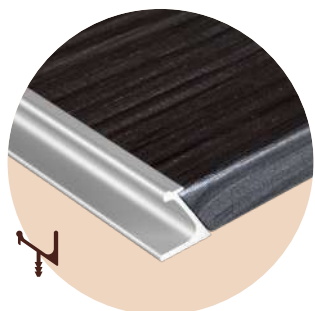

UKW 24

Povrch: champagne
Rozměr: **od 140 mm**
Tvar dvířek: D101 UKW, D10 UKW,
D74 UKW (strana 5)

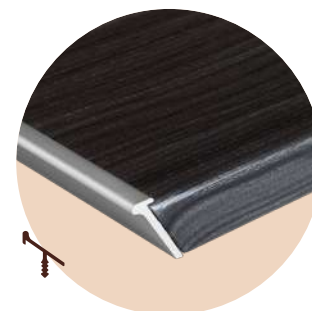

UKW 23

Povrch: champagne
Rozměr: **od 140 mm**
Tvar dvířek: D101 UKW, D10 UKW,
D74 UKW (strana 5)

UKW 14, 15, 23, 24, 25 nelze použít u stříkaných dvířek

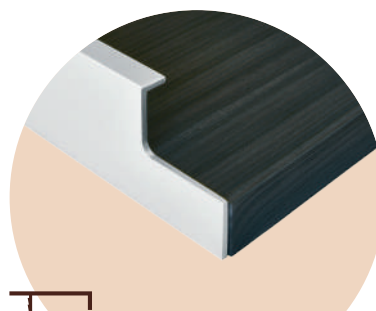

Úchytka SHZ

Povrch: elox broušený (foto)
Rozměr: **libovolný rozměr** od 147 do 2500 mm
x 2mm (š x v)
Tvar dvířek: D101 UKW, D10 UKW, D74 UKW

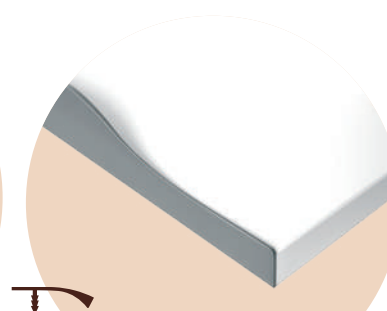

SHZ 2192

Povrch: nerez tmavý (foto), elox
Rozměr (mm): 147, 197, 247, 297, 347, 397, 447,
497, 547, 597, 697, 797, 897, 997, 1197
Tvar dvířek: D101 UKW, D10 UKW, D74 UKW

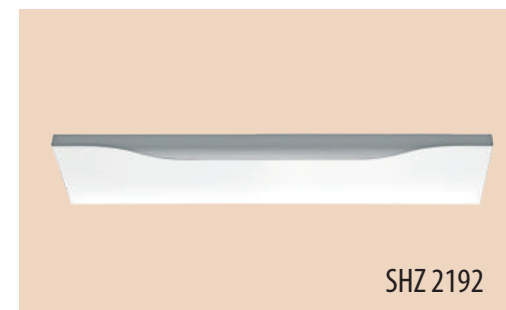
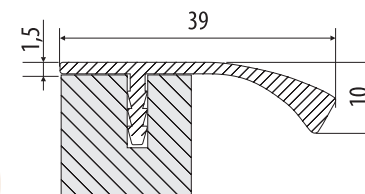

SHZ 2192

Vždy objednávejte finální rozměr dvířek (bez odečtení úchytky). Zadejte i umístění úchytky - po výšce, po šířce.

Pokud si přejete dvířka s narážecí nebo se zafrézovanou úchytkou, je to třeba uvést do objednávky. Cena Al úchytky, otvor na úchytku, montáž jsou účtovány samostatně.



Úchytky dodáváme i stříkané v barvách RAL (matná skladová, matná neskladová, IGP barva)

Doporučujeme si dvířka s úchytkou objednat v našem rozšířeném objednávkovém formuláři na www.svetdvierok.eu

Zafrézované úchytky - Pro fóliovaná, akrylátová dvířka



Úchytka 4

Povrch: nikel broušený (foto),
chrom matný/lesklý
Rozměr: 180x50mm (š x v)
Tvar dvířek: libovolný



Úchytka 6

Povrch: elox (foto), imitace nerez
Rozměr: 143x49mm (š x v),
(další šířky: 175, 207, 271mm)
Tvar dvířek: libovolný



Úchytka 12

Povrch: elox (foto), imitace nerez broušený
Rozměr: libovolný rozměr x 47mm (š x v)
Tvar dvířek: D101 UKW, D74 UKW, D10 UKW

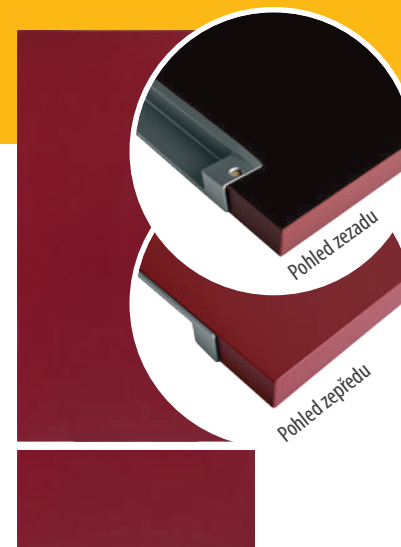

Úchytka 10

Povrch: šedá RAL9006 (foto)
Rozměr: 180x25mm (š x v)
Tvar dvířek: D101 UKW, D74 UKW, D10 UKW
– úchytka ze zadní strany dvířek



Úchytka UKW 6

Povrch: elox (foto)
Rozměr: **libovolný rozměr**
Tvar dvířek: D101 UKW, D10 UKW, D74 UKW

Dvířka se zafrézovanými úchyty se dodávají s vyfrézovaným otvorem na úchytku. Zafrézované úchytky na dvířka nemontujeme (při přepravě by mohlo dojít k poškození dvířek nebo úchytky).



Stříkané podlahové soklové lišty

- Moderní design
- Široká škála barev a tvarů
- Výška 80, 100, 120, 150 mm

Stříkané podlahové lišty dodají vašemu interiéru a vaší podlaze luxusní, elegantní a moderní vzhled. Podlaha se stříkanými soklovými lištami působí elegantně, celistvě a útulně. Podlahové, soklové lišty jsou vyráběny z vysoce kvalitních MDF desek, které jsou speciálně upravené a odolné vůči vlhkosti. Vícevrstvé nánosy speciálních polyuretanových podkladních a vrchních barev zajišťují odolnost proti mechanickému poškození.

Rozměry:

Tloušťka: 16 mm

Výška: 80, 100, 120, 150 mm (v závislosti na typu)

Délka: 2440 mm (Soklová lišta Classic ve výšce: 80 mm se vyrábí i v délce 2070 mm)

Barevná škála:

Všechny soklové lišty nabízíme v základním provedení RAL 9003, bílá v matném provedení. V nabídce však máme také speciální polyuretanové barvy, odolné vůči UV záření - 2500 barev dle RAL a NCS vzorníků.

(Barevné odstíny RAL a NCS vzorníku se mohou mírně lišit od reálně nastříkaného povrchu.)

Soklové lišty lze vyrobit a dodat dle požadavků zákazníka:

- soklové lišty frézované v surovém stavu,
- soklové lišty frézované s podkladovou vrstvou bez povrchové úpravy,
- soklové lišty v barevném provedení na základě RAL a NCS vzorníků.



CLASSIC

Délka: CLASSIC 80 mm - 2070 mm, 2440 mm
CLASSIC 100 mm - 2440 mm

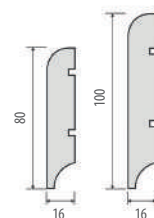

CLASSIC 2

Délka: 2440 mm

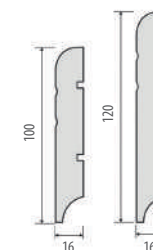

ROYAL

Délka: 2440 mm

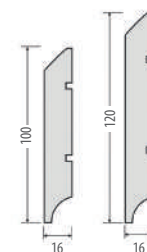

ROYAL 2

Délka: 2440 mm

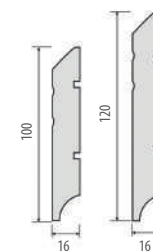

SIMPLY

Délka: 2440 mm

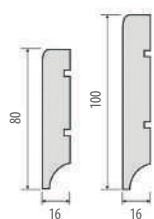

OREGON

Délka: 2440 mm

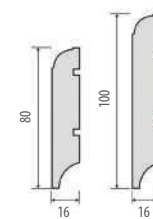

Stříkané podlahové soklové lišty

PALAZZO



Délka: 2440 mm

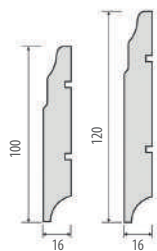

BELLAGIO



Délka: 2440 mm

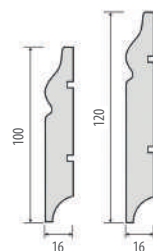

HAMPTON



Délka: 2440 mm

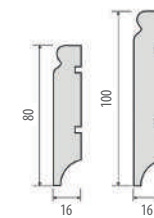

LUXOR



Délka: 2440 mm

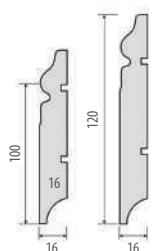

GRAND



Délka: 2440 mm

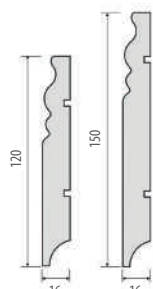

GALAXY



Délka: 2440 mm

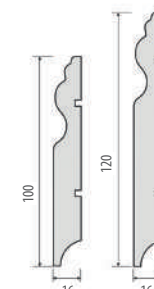

Napojování rohů



Ukončovací hranoly

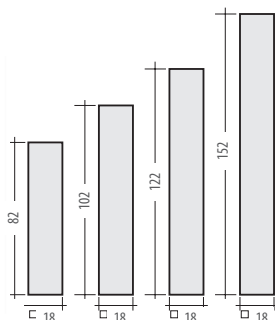

Díky frézování na zadní straně lišty je montáž na stěnu extrémně jednoduchá a nevyžaduje speciální vybavení. Jednoduše soklové lišty přilepíte na stěnu pomocí montážního lepidla, přičemž nepoškodíte stěnu pod lištou navrtáváním otvorů pro upevňovací šrouby. Ve spodní části každé soklové lišty je praktický kanál, ve kterém se mohou vést kabely a vodiče.

Balení:

Počet kusů soklových lišt v balíku:
Výšky 80 a 100 mm – 8 ks v balíku
Výšky 120 a 150 mm – 6 ks v balíku

Doplňky:

Ukončovací blok tloušťka 18 mm
v požadované RAL, NCS barvě,
v příslušné výšce : 82 , 102, 122, 152 mm



ON-LINE OBJEDNÁVKY PŘES INTERNET

www.svetdvierok.com



VÝHODY PRO VÁS

1. Přesnost zpracování Vaší objednávky
2. Okamžitě vidíte cenu objednaných dvířek
3. **NOVINKA** - rozšířený objednávkový formulář pro fóliovaná dvířka: v objednávce si můžete navolit úchytky, skla, ochranné lišty, římsy, ozdobné lišty
4. Máte přehled o Vašich objednávkách v seznamu objednávek
5. Možnost vytvoření cenové nabídky
6. Systém Vás okamžitě upozorní na:
 - dvířka, která nebudou mít vnitřní výfrez
 - dvířka, která nemůžeme vyrobit (mimo minimálních a maximálních hodnot)

POSTUP PŘI OBJEDNÁVÁNÍ

1. Zadejte: www.svetdvierok.com
2. Zaregistrujte svoji firmu (vstup pro neregistrované). Po registraci obdržíte na Vámi zadanou emailovou adresu přístupové jméno a heslo.
3. Přihlaste se pod svým jménem a heslem na www.svetdvierok.com (vstup pro registrované).
4. Zadejte Vaši objednávku.
5. Zkontrolujte svoji objednávku.
6. Když je objednávka v pořádku, potvrďte Vaši objednávku.
7. Po zpracování objednávky Vám emailem pošleme výslednou cenu v potvrzení objednávky.
8. Dovezeme Vám zboží podle Vaší objednávky.

V objednávce nezaměňujte **výšku a šířku** (jen označte směr vláken: po výšce nebo po šířce)



Rozměry určují tvar zásuvek a dvířek

NEPŘEHLÉDNĚTE!!!

pravidla objednávání

Rozměry určují tvar šuplíku a dvířek - uvádíme příklad pro vysvětlení

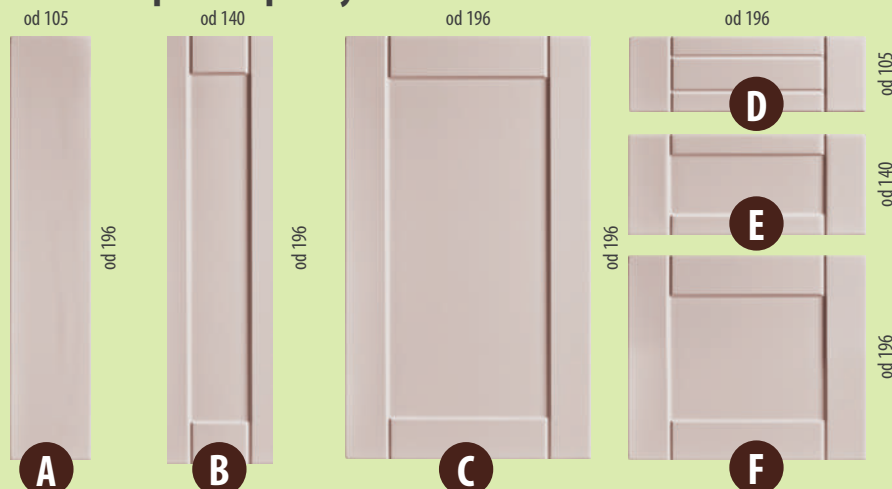

- A** Vysoká úzká dvířka od výšky 196 mm a do šířky 105 mm VYROBÍME BEZ VÝFŘEZU
- B** Vysoká úzká dvířka od výšky 196 mm a do šířky 140 mm VYROBÍME S VÝFŘEZEM
- C** Dvířka od výšky 196 mm a do šířky 196 mm VYROBÍME PODLE OBRÁZKU „C“
- D** Úzké zásuvky od výšky 105 mm a do šířky 196 mm VYROBÍME VE TVARU PODLE OBRÁZKU „D“
- E** Zásuvky od výšky 140 mm a do šířky 196 mm VYROBÍME VE TVARU PODLE OBRÁZKU „E“
- F** Zásuvky od výšky 196 mm a do šířky 196 mm VYROBÍME VE TVARU PODLE OBRÁZKU „F“

Pro jiné tvary dvířek platí rozměry u obrázků

4 mřížka:

min. výška 400 mm, min. šířka 300 mm

6 mřížka:

min. výška 500 mm, min. šířka 300 mm

Rám na sklo:

min. výška 350 mm, min. šířka 250 mm

UPOZORNĚNÍ:

Při jakémkoliv rozměru menším než 105 mm Vám vyrobíme dvířka resp. zásuvku bez vyfrézování, jen s frézováním po obvodě.

Nejmodernější technologie výroby

Dvířka podle „Vaší chuti“ vyrábíme z nejkvalitnějších materiálů na nejmodernějších strojích.

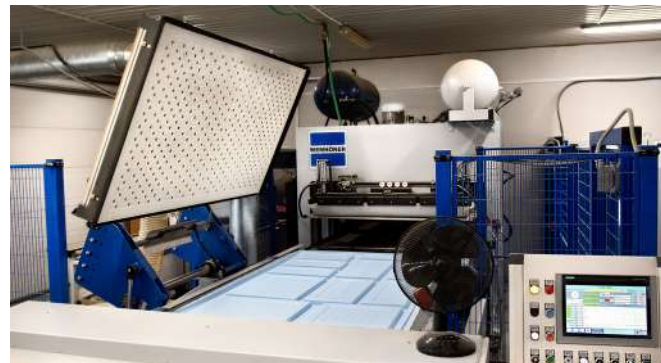



Dvířka podle Vaší chuti

Spolehlivý specialista na kvalitní interiérová dvířka

Niva Expo, s. r. o., divize **Svet dvierok**

Slávikova 906, 962 61 Dobrá Niva, Slovenská republika

Souřadnice: N: 48° 28,9460' E: 19° 06,2110'

Centrála:

tel: +420 602 803 147

e-mail: svetdvierok@svetdvierok.cz

www.svetdvierok.cz

e-shop: www.svetdvierok.com



Váš regionální dodavatel:

Obchodníci:

Severní Morava

tel: +420 601 539 821

e-mail: obchodnikSM@svetdvierok.cz

Jižní Morava

tel: +420 601 540 414

e-mail: obchodnikJM@svetdvierok.cz

Praha, Střední Čechy, Severní Čechy

tel: +420 601 395 346

e-mail: obchodnikSC@svetdvierok.cz

Západní Čechy, Jižní Čechy

tel: +420 601 395 119

e-mail: obchodnikZC@svetdvierok.cz

Východní Čechy - Kování-IN s.r.o.

Vážní 891, 500 03 Hradec Králové

Jan Hlubuček: mobil: +420 777 825 959

e-mail: vzorkovna@kovani-in.cz

e-mail: objednavky@kovani-in.cz

www.kovani-in.cz